

Numer 1 w kategorii Domków Ogrodowych Premium, Skrzyń Ogrodowych oraz Grządek Podwyższonych



HighLine® H2, ciemnoszary metaliczny (z aluminiową ramą podłogową, aluminiową płytą podłogową, koszem na drzwi, oknem i podwójnymi drzwiami)





Storage



Gardening





Outdoor
Living



Biohort

Na zewnątrz,
na zawsze.

Biohort

06

Domki ogrodowe

10

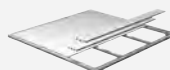
**12** Europa
24 Akcesoria**14** AvantGarde® /
AvantGarde® ECO
24 Akcesoria**16** HighLine®
24 Akcesoria**18** Panorama®
24 Akcesoria**20** Neo
24 Akcesoria**22** CasaNova®**28** BikeLift®**30** Rozwiązania
fundamentowe
SmartBase /
SmartBase^{PLUS}**Szafki zewnętrzne**

34

**36** Szafka
narzędziowa
24 Akcesoria**38** Romeo®
Szafka tarasowa**40** Julia®
Szafka balkonowa**42** WoodStock®**Skrzynie ogrodowe**

44

**46** Skrzynia
Ogrodowa**48** StyleBox®**50** LoungeBox®**52** StoreMax®**54** HighBoard**Przechowywanie rowerów**

56

**58** MiniGarage**60** StoreMax®**62** HighBoard**Przechowywanie kubłów na śmieci**

64

**66** Alex®**68** Alex® Duo**70** StoreMax®**72** HighBoard

Outdoor Living

74



76 Pergola
78 Akcesoria



80 CasaNova®

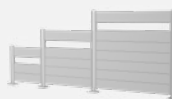

82 Panel
ogrodzeniowy

Szklarnie

84



86 Szklarnia
Florentina
94 Akcesoria

Skrzynie kwiatowe

88



90 Belvedere®
94 Akcesoria



92 Grządka Podwyższona
94 Akcesoria



96 DaVinci®

Pomoce ogrodowe

98



100 WoodStock®



102 Charly®
Garaż kosiarki samobieżnej



103 MonAmi®

Szczegółowe informacje

104

Biohort

Różnorodność produktów



Twoja satysfakcja – nasza obietnica

Szanowni Klienci!

Produkty Biohort są wytwarzane w Austrii i wyróżniają się najwyższą jakością, trwałością oraz nowoczesnym wzornictwem. Nasza 20-letnia gwarancja producenta to potwierdzenie niezawodności i długowieczności, które oferujemy naszym klientom.

Jako austriacki producent działający zgodnie z najwyższymi standardami przemysłowymi, polegamy na wysoko wykwalifikowanych specjalistach i najnowocześniejszych zautomatyzowanych procesach produkcyjnych. W ten sposób powstają produkty o najwyższym standardzie technicznym. Używamy wyłącznie wysokiej jakości materiałów pochodzących od rygorystycznie sprawdzonych dostawców. Nasza ocynkowana blacha stalowa pochodzi z renomowanych hut w Austrii i Niemczech – tych samych, którym zaufali wiodący producenci samochodów klasy premium.

Nasza innowacyjna siła znajduje odzwierciedlenie nie tylko w ciągłym rozwoju naszych produktów, ale także w wyjątkowych nowych kreacjach: Pergola Biohort, wprowadzona na rynek w 2025 r., została opracowana w całości we własnym zakresie – od pierwszego szkicu do produkcji na pełną skalę – i została uhonorowana uznana na całym świecie nagrodą Red Dot Award za wyjątkowy design.

To właśnie reprezentujemy – z odpowiedzialnością i pasją firmy rodzinnej.

Dziękujemy za uczynienie Biohort częścią swojego domu.

A handwritten signature in blue ink that reads "Priglinger".

Dipl.-Ing. Maximilian Priglinger, MLS^{wu}
Managing Director

A handwritten signature in blue ink that reads "Dr. Josef Priglinger".

Dr. Josef Priglinger
założyciel firmy

Biohort

Pełny pakiet usług.

Rozwiązanie typu „wszystko w jednym”

Gwarantujemy naszym klientom długotrwałą satysfakcję z naszych wysokiej jakości, trwałych produktów. Ponadto oferujemy również kompletny pakiet usług. Nasz zespół obsługi klienta zawsze zajmuje się Twoimi sprawami osobiście i tak szybko, jak to możliwe. Dzięki naszym przeszkolonym partnerom instalacyjnym możemy również zagwarantować komfort profesjonalnej instalacji. Rozwiązania fundamentowe SmartBase i SmartBase^{PLUS} są dostępne dla wszystkich typów domków i są budowane szybciej i czyszej niż drogie fundamenty betonowe. Dzięki naszym narzędziom online, takimi jak konfigurator produktów, Biohort oferuje najbardziej kompletną usługę na rynku!



Bezpłatna dostawa*

Towar jest gotowy do wysyłki w ciągu 2– 4 dni roboczych od potwierdzenia zamówienia! Produkty dostarczamy bezpośrednio do Państwa do domu (odbior z ciężarówki). Adres dostawy musi być dostępny dla 38-tonowej ciężarówki (minimalna szerokość wjazdu 3 m).

*Dotyczy produktów magazynowych, z wyłączeniem CasaNova®, CasaVita® i innych produktów ponadgabarytowych.

Serwis montażowy

Biohort z przyjemnością pomoże ci znaleźć partnera montażowego, który profesjonalnie zmontuje Twój zakup. Więcej informacji na temat instalacji i zalecanych cen można znaleźć na stronie:

www.biohort.com/serwis-montazowy

Filmy montażowe

Aby pomóc w montażu, stworzyliśmy krótkie filmy montażowe dla wielu naszych produktów. Znajdziesz je na naszym kanale YouTube:

www.youtube.com/biohort

Rozwiązania fundamentowe

Rozwiązania fundamentowe SmartBase i SmartBase^{PLUS} stanowią stabilny fundament dla domków ogrodowych Biohort, Szafki Narzędziowej i Mini Garażu. Fundamenty są odporne na ekstremalne warunki i szybkie w montażu. Więcej informacji na stronie 30–33 i na:

www.biohort.com/fundament



Konfigurator

Nowy Konfigurator 3D pozwala w kilku krokach zwiualizować każdy produkt z dowolnym wyposażeniem dodatkowym i skalkulować jego cenę. Ponadto: przydatna funkcja rozszerzonej rzeczywistości pozwala na wirtualne umieszczenie produktu bezpośrednio w ogrodzie za pomocą smartfona lub tabletu.

www.biohort.com/konfigurator-produktu

Oznacza

Jakość Biohort, Austriacka Jakość.

Trwałość

- 20 lat gwarancji, szczegółowe informacje na stronie 09.
- Ocynkowana ogniowo i powlekana lakierem piecowym z poliamidem blacha stalowa
- Wysokiej jakości łączniki i zawiasy (np. wykonane ze stali nierdzewnej)
- Brak konieczności konserwacji
- Szczelność na wodę deszczową

Stabilność

- Podwójna grubość blachy w porównaniu z tańszymi ofertami
- Optymalna konstrukcja
- Odporność na wiatr do 150 km/h, siła wiatru 12*
- Wysokie obciążenie śniegiem do 150 kg/m²*

Funkcjonalność

- Bogate wyposażenie podstawowe
- Duży wybór akcesoriów
- Różnorodne możliwości zastosowania

Bezpieczeństwo

- Mechanizm zamykający z zamkiem cylindrycznym
- Niepalna konstrukcja metalowa

*Dotyczy wyłącznie domków ogrodowych, które są profesjonalnie zmontowane i zakotwione.



Firma,

która oznacza wyjątkową jakość.

Trzydzieści lat temu austriacka firma rodzinna rozpoczęła działalność z jasną wizją: produkcja wysokiej jakości produktów outdoorowych wykonanych z metalu – dla funkcjonalnych i stylowych przestrzeni zewnętrznych oraz dla ludzi ceniących jakość.

W oparciu o trzy dekady doświadczenia, wiedzę techniczną oraz ducha innowacyjności, stworzyliśmy zróżnicowane portfolio produktów. Obecnie oferujemy produkty premium w zakresie przechowywania, ogrodnictwa i życia na świeżym powietrzu – i jesteśmy jednym z wiodących dostawców w Europie.

Twoje oczekiwania nas napędzają. Odpowiedzialność, niezawodność i dążenie do jakości kształtują nasze codzienne działania.

„Jakość powstaje, gdy wiedza techniczna łączy się z odpowiedzialnością i pasją.”

– Julian Koller

Zalety metalu

- bez konieczności malowania
- Wysokiej jakości stal stosowana przez Biohort nie odkształca się i pozostaje w formie przez dziesięciolecia.
- Ocynkowana ogniowo blacha stalowa powleka-na emalią poliamidową stosowana przez Biohort jest ognioodporna zgodnie z normą EN 13501-1 (klasa „A1”).
- Niemieccy producenci samochodów klasy premium korzystają z tej samej blachy stalowej co my.

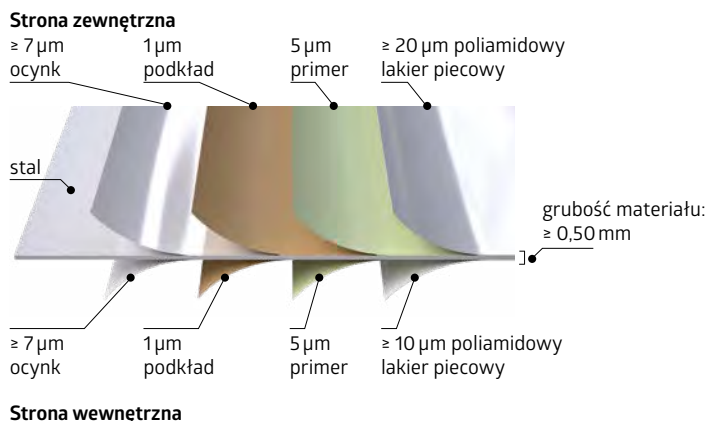

Czy wiedziałeś?

Test stabilności

Naukowo nadzorowany test w tunelu aerodynamicznym Politechniki Wiedeńskiej potwierdza, że domki ogrodowe Biohort wytrzymują obciążenie wiatrem o prędkości do **150 km/h (siła wiatru 12)**, jeśli są prawidłowo zmontowane i zakotwiczone. Przyczyniają się do tego optymalnie skonstruowane profile i stosowanie wkrętów gwintowanych ze stali nierdzewnej.

Materiał

Biohort wykorzystuje w swoich produktach **ocynkowaną ogniowo blachę stalową** z dodatkową **powłoką poliamidową**. Zastosowanie najwyższej jakości materiałów gwarantuje, że Biohort może śmiało zaferować **20-letnią gwarancją** na korozję. Niniejsza gwarancja ma zastosowanie tylko pod warunkiem, że w naszych produktach nie są przechowywane substancje żrące (np. chlor, sól itp.) i że nie występują agresywne warunki środowiskowe; np. bliskość morza lub wpływ soli drogowej.

Kolory Biohort

Stosowane lakiery są produkowane specjalnie dla firmy Biohort i nie odpowiadają standardowym **numerom RAL**. Ponieważ wielu sprzedawców Biohort dysponuje ekspozycjami lub oryginalnymi wzorcami kolorystycznymi, zalecamy zapoznanie się z nimi przed dokonaniem zakupu, aby mieć pewność co do wyboru koloru. Możesz również poprosić o bezpłatne próbki materiałów (arkusze próbek kolorów) na naszej stronie internetowej www.biohort.com/probki-materialow!

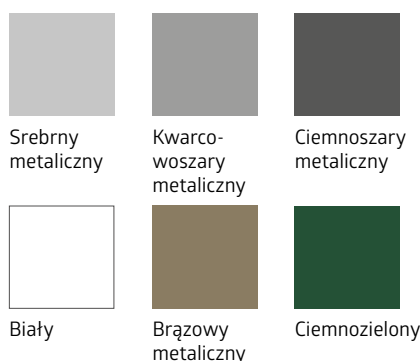

Zastosowanie mają Ogólne Warunki Handlowe (OWH) Biohort GmbH. Można je znaleźć pod adresem:

www.biohort.com/ogolne-warunki-handlowe

Nasze ogólne warunki gwarancji można znaleźć pod adresem: www.biohort.com/warunki-gwarancyjne





Biohort

Uporządkuj
swoją
przestrzeń.



12 Europa



14 AvantGarde®
AvantGarde® ECO



16 HighLine®



18 Panorama®



20 Neo



22 CasaNova®



Europa 3, kwarcoszary metaliczny
(z aluminiową ramą podłogową i aluminiowymi panelami podłogowymi jako akcesorium)

Europa

Jakość w najlepszej cenie

Wszystko dobrze zorganizowane z klasykiem Biohort

Sprawdzone od dziesięcioleci i wciąż bardzo popularny. Wysoka stabilność i trwałe materiały sprawiają, że jest to doskonały wybór. Funkcjonalne rozwiązania upraszczają i porządkują prace ogrodnicze. Bogate wyposażenie podstawowe i przemyślane akcesoria spełniają wszystkie wymagania.



1 Europa, Rozmiar 4, ciemnoszary metaliczny z dachem bocznym
(patrz akcesoria str. 26)

1



Zalety

Bezpieczeństwo:

- Podwójny mechanizm ryglujący z zamkiem cylindrycznym z uchwytem typu T
- Odporność na wiatr do 150 km/h, siła wiatru 12
- Wysokie obciążenie śniegiem do 150 kg/m²

Funkcjonalność:

- zintegrowana rynna dachowa wraz z przyłączem do węża 1" cal

Cechy standardowe:

- Drzwi podwójne
- Organizery po wewnętrznej stronie obu skrzydeł drzwiowych (z 6 hakami do zawieszania)
- Wieszak na narzędzia (4 szt.)
- Półki i szyny nośne (po 2 szt.)
- Dwa dodatkowe uchwyty do montażu przy ścianie (wielkość 2A i 4A)
- Haki drzwiowe do unieruchomienia skrzydeł drzwiowych

★ Akcesoria dodatkowe

znajdują się na 24 – 33.



Srebrny metaliczny



Kwarcowoszary metaliczny



Ciemnoszary metaliczny



Ciemnozielony

Rozmiary (cm, wymiary zewnętrzne w obrysie dachu)

Drzwi:

Drzwi podwójne: 135 x 170 cm (szer. x wys.)
– od rozmiaru 2A możliwy montaż drzwi dwuskrzydłowych poza środkiem, dla rozmiarów 2, 3, 4, 5, 6 i 7 możliwy montaż drzwi dwuskrzydłowych z boku.

Linia przerywana wskazuje obrys dachu.

Zielone paski oznaczają rynny i wskazują gdzie można dodać opcjonalny dach boczny lub przedni.

Szczegóły na stronie 26.

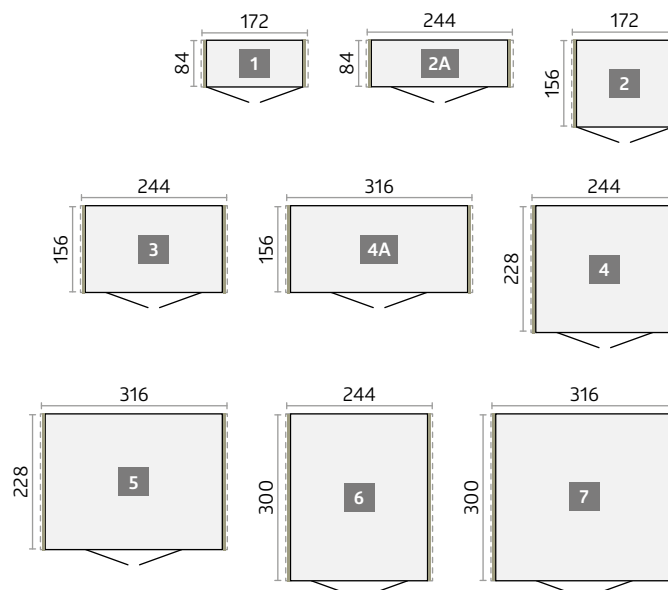

Dane techniczne i szczegółowe informacje można znaleźć na stronie 106 – 112.



AvantGarde® Rozmiar A2, Srebrny metaliczny
(z gładkimi podwójnymi drzwiami, z aluminiową ramą podłogową i aluminiowymi panelami podłogowymi jako akcesoriami)

AvantGarde®

Dla nowoczesnej architektury

Najwyższej jakości domek ogrodowy

Metalowy domek AvantGarde® zasługuje na swoją nazwę pod każdym względem. Imponuje atrakcyjnym designem, który spełnia wymagania nowoczesnej architektury. Dzięki licznym, praktycznym zaletom w codziennym użytkowaniu gwarantuje długotrwałą satysfakcję. Brak konieczności konserwacji pozwala oszczędzić pieniądze i cenny czas.



1 AvantGarde® rozmiar A3, metaliczny ciemnoszary z dachem bocznym, w tym tylna i boczna ściana (patrz akcesoria str. 26)

1



reddot design award

Zalety

Bezpieczeństwo:

- Potrójny mechanizm blokujący z klamką ze stali nierdzewnej / podwójny mechanizm blokujący w wariantcie ECO
- Odporność na wiatr do 150 km/h, siła wiatru 12
- Wysokie obciążenie śniegiem do 150 kg/m²

Funkcjonalność:

- Zintegrowana rynna dachowa wraz z przyłączem do węża 1 1/4" cal
- Świetlik ze szkła akrylowego z występnym dachowym

Wyposażenie standardowe*:

- Uchwyt narzędziowy (2 szt.)
- Wieszak na narzędzia (4 szt.)
- Półki i szyny nośne (po 2 szt.)
- drzwi wspomagane sprężyną gazową

*nie zawarte w wersji ECO

★ Akcesoria dodatkowe

znajdują się na 24–33.



Srebrny metaliczny



Kwarcowoszary metaliczny



Ciemnoszary metaliczny



Rozmiar A5 w wersji ECO, kwarcowoszary metaliczny ze standardowymi drzwiami z blachy profilowanej

AvantGarde® ECO

Dla klientów szczególnie zwracających uwagę na cenę polecamy wersję ECO z drzwiami z blachy profilowanej i zamkiem cylindrycznym z uchwytem typu T. Ze zintegrowanym systemem organizatorów po wewnętrznej stronie drzwi i hakami drzwiowymi zamiast sprężyny gazowej. **Wersja ECO dostarczana jest bez standardowego wyposażenia i dlatego jest tak atrakcyjna cenowo.** Otwór drzwiowy i rozmiary, podobnie jak w przypadku AvantGarde®. Dostępne również z podwójnymi drzwiami z blachy profilowanej.

Rozmiary AvantGarde® i AvantGarde® ECO

(cm, wymiary zewnętrzne w obrysie dachu)

Drzwi:

Drzwi standardowe (zawiasy po prawej stronie):
76 x 182 cm (szer. x wys.)

Drzwi podwójne A1–A4: 139 x 182 cm (szer. x wys.)

Drzwi podwójne A5–A8: 155 x 182 cm (szer. x wys.)

Warianty montażu drzwi AvantGarde®: Drzwi standardowe z zawiasami po lewej stronie. Szczegóły strona 112.

Linia przerywana wskazuje obrys dachu. Zielone paski wskazują możliwą stronę mocowania opcjonalnego dachu bocznego lub przedniego. Szczegóły strona 26.

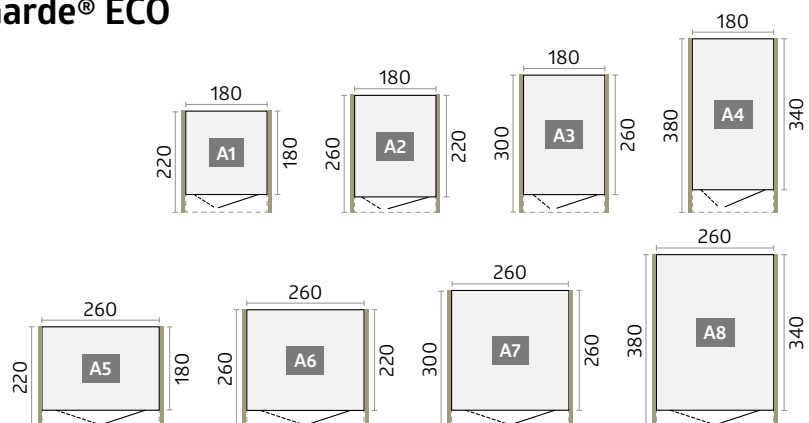

Dane techniczne i szczegółowe informacje znajdują się na stronie 106–112.



HighLine® H2, kwarcowoszary metaliczny
(z aluminiową ramą podłogową, aluminiową płytą podłogową, koszami drzwiowymi, FloraBoard i podwójne drzwi)

HighLine®

Estetyka płaskiego dachu w Twojej przestrzeni do przechowywania

Domek ogrodowy HighLine® najwyższe standardy

HighLine® zachwyca eleganckim wzornictwem i nowoczesnym płaskim dachem. Zintegrowany świetlik stanowi mocny akcent, a ponadczasowy design pasuje do każdego otoczenia. Domek ogrodowy HighLine® oznacza trwałość i jakość!



1 HighLine® Rozmiar H3, srebrny metaliczny z dachem bocznym: Ściany tylne i boczne jako panele ogrodzeniowe są dostępne oddzielnie (zob. akcesoria, strona 26).



Zalety

Bezpieczeństwo:

- Potrójny mechanizm blokujący z klamką ze stali nierdzewnej
- Odporność na wiatr do 150 km/h, siła wiatru 12
- Wysokie obciążenie śniegiem do 150 kg/m²

Funkcjonalność:

- Zintegrowana rynna dachowa wraz z przyłączem do węża 1 1/4" cal
- Rynna dachowa ze zintegrowanym łapaczem liści po obu stronach
- drzwi wspomagane sprężyną gazową

Cechy standardowe:

- Ciągły świetlik akrylowy
- Uchwyt narzędziowy (2 szt.)
- Wieszak na narzędzia (4 szt.)
- Półki i szyny nośne (po 2 szt.)



Srebrny metaliczny



Kwarcowoszary metaliczny



Ciemnoszary metaliczny

(Powierzchnia dachu jest zawsze w kolorze kwarcowoszarym metalicznym)

★ Akcesoria dodatkowe

znajdują się na 24–33.

Rozmiary (cm, wymiary zewnętrzne w obrysie dachu)

Drzwi:

Drzwi standardowe (zawiasy po prawej stronie):

76 x 182 cm (szer. x wys.)

Drzwi podwójne: 155 x 182 cm (szer. x wys.)

Możliwe warianty instalacji drzwi:

Standardowe drzwi z lewym zawiasem lub opcjonalne drzwi podwójne. Szczegóły strona 112.

Linia przerywana wskazuje obrys dachu.

Zielone oznaczenia na rynnach wskazują możliwe strony mocowania (od rozmiaru H2) opcjonalnego dachu bocznego lub przedniego.

Szczegóły na stronie 26.

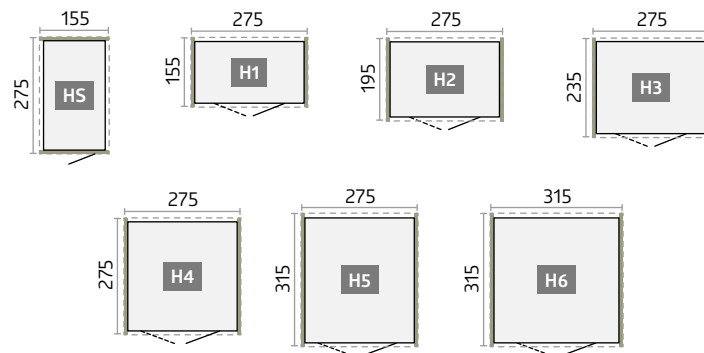

Wskazówka: Od rozmiaru H2 możesz zmienić HighLine® zgodnie ze swoimi potrzebami, a standardowe drzwi można zamontować na dowolnej ścianie bocznej.

Od rozmiaru H4 podwójne drzwi mogą być również montowane z boku.

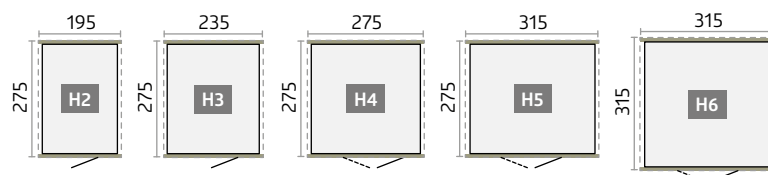

Dane techniczne i szczegółowe informacje znajdują się na stronie 106–112.



Panorama® rozmiar P2, ciemnoszary metaliczny
(z aluminiową ramą podłogową i aluminiowymi panelami podłogowymi jako akcesoriami)

Panorama®

Rozświetlone wnętrze

Piękno naturalnego światła

Pełny, wielostronny świetlik, wykonany ze szkła akrylowego nadaje domkowi Panorama® nowoczesny, lekki charakter, dzięki czemu model z dachem dwuspadowym doskonale komponuje się z każdym ogrodem. Sprawdzone jakość materiałów i wykonania Biohort, w połączeniu z konfigurowalnymi opcjami wyposażenia, sprawia, że model Panorama® jest idealnym domkiem ogrodowym dla osób o wysokich wymaganiach.



- 1 Panorama® P2, kwarcowoszary metaliczny
Standardowe drzwi można montować od wielkości P2 w każdej ścianie bocznej.



Zalety

Bezpieczeństwo:

- Potrójny mechanizm blokujący z klamką ze stali nierdzewnej
- Odporność na wiatr do 150 km/h, siła wiatru 12
- Wysokie obciążenie śniegiem do 150 kg/m²

Funkcjonalność:

- Zintegrowana rynna dachowa wraz z przyłączem do węża 1 1/4" cal
- Rynna dachowa ze zintegrowanym łapaczem liści po obu stronach
- drzwi wspomagane sprężyną gazową

Cechy standardowe:

- Ciągły świetlik akrylowy
- Uchwyt narzędziowy (2 szt.)
- Wieszak na narzędzia (4 szt.)
- Półki i szyny nośne (po 2 szt.)



Srebrny metaliczny



Kwarcowoszary metaliczny



Ciemnoszary metaliczny

★ Akcesoria dodatkowe

znajdują się na 24 – 33.

Rozmiary (cm, wymiary zewnętrzne w obrysie dachu)

Drzwi:

Drzwi standardowe (zawiasy po prawej stronie):
76 x 182 cm (szer. x wys.) – od rozmiaru P2 standardowe drzwi mogą być montowane w dowolnej ścianie bocznej.

Drzwi podwójne: 155 x 182 cm (szer. x wys.) – od rozmiaru P4 podwójne drzwi mogą być instalowane w obu ścianach bocznych.

Możliwe warianty instalacji drzwi:
Standardowe drzwi z lewym zawiasem lub opcjonalne drzwi podwójne. Szczegóły strona 112.

Przerywane linie wskazują krawędź dachu, a zielone paski oznaczają rynny deszczowe. Szczegóły na stronie 26.

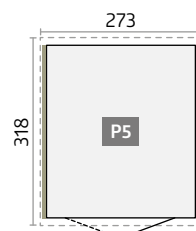
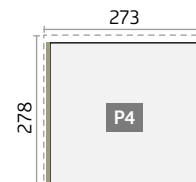
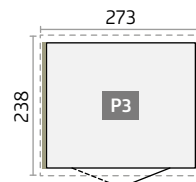
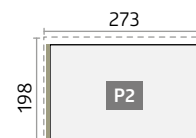
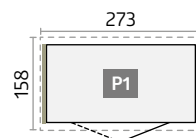



Neo Rozmiar 2B, Metaliczny Srebrny
(z aluminiową ramą podłogową, aluminiową płytą podłogową, podwójne drzwi jako akcesorium)

Neo

Rewolucja w designie i funkcjonalności

Najlepsze po dekadach doświadczeń – Top produkt Biohort

Gładkie powierzchnie ścian oraz elegancki szklany panel w drzwiach nadają konstrukcji nowoczesny wygląd. Dodatkowe panele z akrylowego szkła można elastycznie montować dzięki specjalnie opracowanemu systemowi paneli. Oprócz drewnianego panelu sufitowego, który wspomaga regulację wilgotności, opcjonalne białe okładziny ścian wewnętrznych oraz izolacja wnętrza zapewniają przyjemną atmosferę i komfort użytkowania.



1



2

1 Panel szklany:
Dzięki elastycznemu systemowi paneli możliwe jest również zamontowanie paneli szklanych.

2 Neo Rozmiar 2B, metaliczny ciemniejszy z dachem bocznym:
Ściany tylne i boczne jako panele ogrodzeniowe są dostępne oddzielnie (zob. akcesoria, strona 26).
Wskazówka: Panel szklany i skrzynki kwiatowe FloraBoard są również dostępne dla bocznego zadaszania.



Zalety

Bezpieczeństwo:

- Potrójny mechanizm blokujący z klamką ze stali nierdzewnej
- Odporność na wiatr do 150 km/h, siła wiatru 12
- Wysokie obciążenie śniegiem do 150 kg/m²
- Powierzchnie wolne od śrub i nitów

Funkcjonalność:

- drzwi wspomagane sprężyną gazową
- Opcjonalnie panele wewnętrzne i izolacja
- Zintegrowana rura spustowa

Cechy standardowe:

- Przyciemniane szyby w drzwiach standardowych
- Sufit ze sklejki z membraną dachową EPDM
- Rura spustowa wody deszczowej (2 szt.)
- Uchwyt narzędziowy (2 szt.)
- Wieszak na narzędzia (2 szt.)
- Półki (2 szt.)



Srebrny metaliczny



Kwarcowoszary metaliczny



Ciemnoszary metaliczny

★ Akcesoria dodatkowe

znajdują się na 24 – 33.

Rozmiary (cm, wymiary zewnętrzne w obrysie dachu)

otwór drzwiowy:

Drzwi standardowe (zawiasy po prawej stronie):
83 x 200 cm (szer. x wys.) – możliwy montaż standardowych drzwi na ścianie bocznej.

Drzwi podwójne: 167 x 200 cm (szer. x wys.)
– od szerokości 236 cm możliwy montaż podwójnych drzwi na ścianie bocznej.

Zielone paski wskazują możliwą stronę mocowania (od rozmiaru 2A) opcjonalnego dachu bocznego. Szczegóły strona 26.

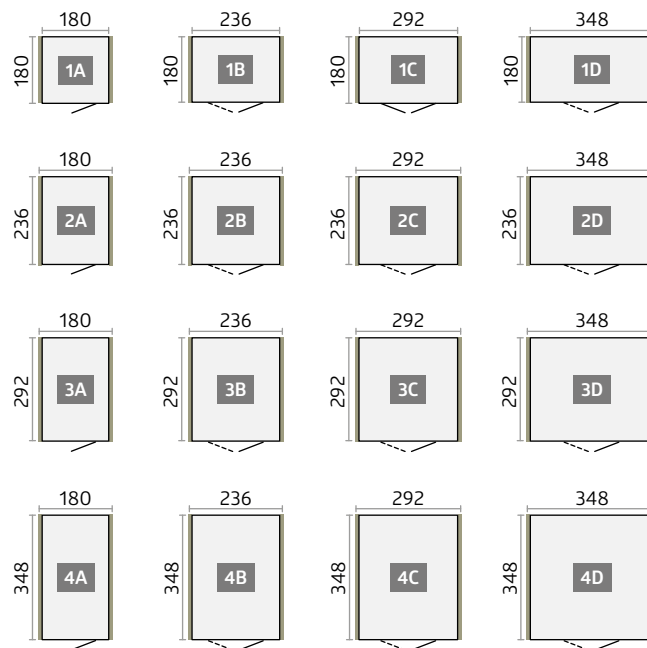

Dane techniczne i szczegółowe informacje znajdują się na stronie 106–112.



CasaNova® 3 x 4, Ciemnoszary metaliczny
(z aluminiową ramą podłogi, aluminiowymi panelami podłogowymi, oświetleniem zewnętrznym a także dwa panele przeszklone jako akcesoria)

CasaNova®

Projekt na miarę Twoich wymagań

Wysokiej klasy metalowy budynek z izolowanymi ścianami bocznymi

Niezależnie od tego, czy jest to domek ogrodowy, warsztat czy sauna – izolowany domek CasaNova® zapewnia wyjątkową elastyczność dzięki szerokiej gamie opcji wyposażenia i dostosowuje się dokładnie do Twoich pomysłów. Niezależnie od tego, czy szukasz funkcjonalnej przestrzeni do przechowywania, czy chcesz stworzyć obszar użytkowy na zewnątrz – designerski domek ogrodowa CasaNova® spełni Twoje życzenia dzięki wyjątkowej jakości.

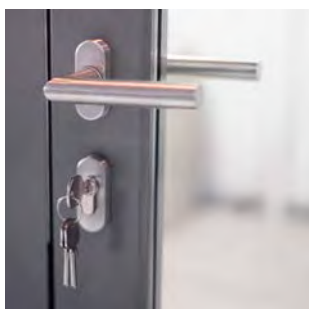

Izolowana ściana boczna / panel drzwiowy
Element warstwowy z rdzeniem polistyrenowym 40 mm (EPS W20)

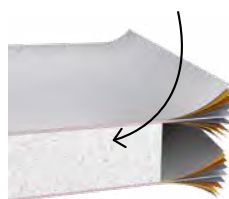



Zalety

- Element warstwowy z rdzeniem 40 mm wykonanym ze styropianu (EPS W20)
- Powierzchnie wolne od śrub i nitów

Bezpieczeństwo:

- Mechanizm blokujący z klamką ze stali nierdzewnej
- obciążenie dachu np. śniegiem do 215 kg/m² (minus dodatkowe obciążenie, jak np. zieleń dachowa)

Funkcjonalność:

- Łatwo nagrzewalny dzięki izolacji termicznej; Wartość U ścian bocznych: 0,76 W/(m²K)
- Zawiasy drzwiowe dostępne po lewej lub prawej stronie
- Duży wybór akcesoriów
- Wentylacja za pomocą otwieralnego panelu ze szkła akrylowego
- drzwi wspomagane sprężyną gazową

Skonfiguruj swój domek CasaNova®!
www.biohort.com/konfigurator-produktu

Oddzielny folder produktu jest dostępny na stronie
www.biohort.com/katalog-casanova lub u sprzedawcy Biohort.



Kwarcowoszary metaliczny



Ciemnoszary metaliczny

Rozmiar (cm, wymiary zewnętrzne w obrysie dachu)

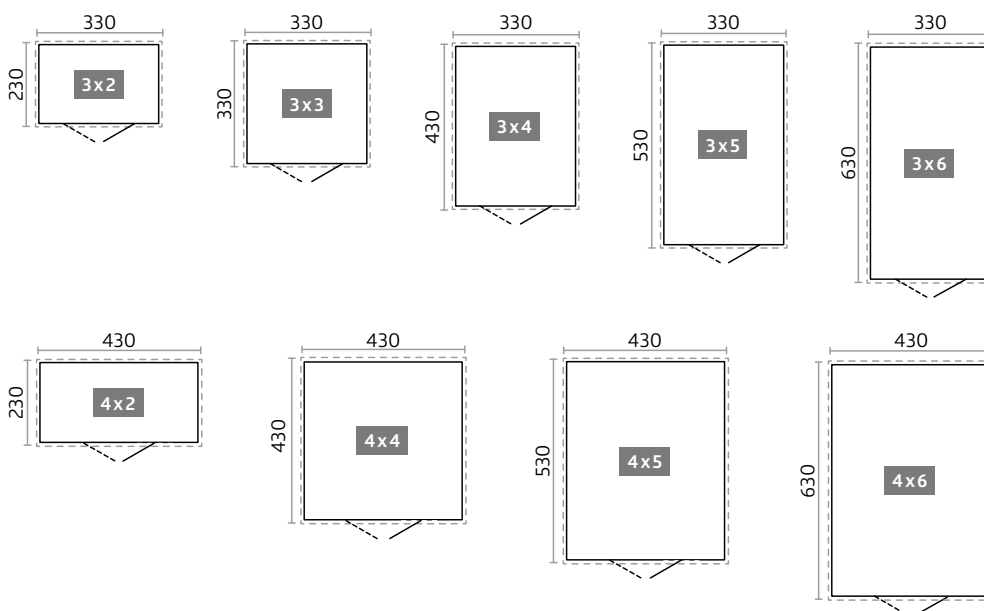

Dane techniczne i szczegółowe informacje można znaleźć na stronie www.biohort.com/casanova

*Prosimy o zwrócenie uwagi na specyficzne dla danego kraju warunki dostawy dużych produktów.

✓ Cechy standardowe

★ Akcesoria dodatkowe

		Europa	AvantGarde®	AvantGarde® ECO	HighLine®	Panorama®	Neo**	Szafka narzędziowa
01	Szyna nośna Do montażu akcesoriów, takich jak półki, kosz na ścianę, zestaw haków, kosz do zawieszania i stół składany. Cechy standardowe: Zawiera 2 szyny nośne. (Wyjątek: domek ogrodowy Neo – tutaj nie są wymagane żadne szyny nośne, AvantGarde® ECO: brak w wyposażeniu standardowym)	✓ ★	✓ ★	★	✓ ★	✓ ★		✓ ★
02	Półki regałowe Półki o głębokości 24,5 cm lub 43,5 cm zawieszane są na 2 szynach nośnych*. (W opakowaniu 2 sztuki). (Wyjątek stanowi domek ogrodowy Neo: półki o głębokości 26 cm lub 44,5 cm) Nośność: 15 kg na półkę. Funkcje standardowe: 2 półki (Wyjątek domek ogrodowy AvantGarde® ECO – brak wyposażenia standardowego)	✓ ★	✓ ★	★	✓ ★	✓ ★	✓ ★	✓ ★
03	Wieszak na narzędzia Do zawieszenia łopat, grabi, węży ogrodowych i innych narzędzi ogrodowych. (nośność: 10 kg). Funkcje standardowe: 4 Wieszaki na narzędzia (wyjątek Neo: 2 szt, AvantGarde® ECO: brak wyposażenia standardowego)	✓ ★	✓ ★	★	✓ ★	✓ ★	✓ ★	✓ ★
04	Uchwyt narzędziowy Do montażu po wewnętrznej stronie drzwi. Możliwe są maks. 4 uchwyty narzędziowe na skrzydło drzwiowe. Funkcje standardowe: 2 uchwyty narzędziowe (Wyjątek: AvantGarde® ECO – brak wyposażenia standardowego)		✓ ★	★	✓ ★	✓ ★	✓ ★	
05	Lampka solarna Dzięki wbudowanemu akumulatorowi, panelowi słonecznemu i magnetycznemu mocowaniu, lampę można łatwo i elastycznie przymocować do zewnętrznej ściany każdego domku ogrodowego lub schowka.	★	★	★	★	★	★	★
06	Oświetlenie LED Oświetlenie zasilane z baterii z czujnikiem ruchu i wyłącznikiem. Możliwe mocowanie magnetyczne; w tym kabel zasilający USB.	★	★	★	★	★	★	★
07	Kosz na drzwi Kosze drzwiowe można łatwo przymocować po wewnętrznej stronie drzwi. Idealny do przechowywania narzędzi ogrodowych, rękawic i innych przedmiotów w zasięgu ręki. (Zestaw 2 sztuk). Rozmiar (szer. x dł. x wys.): 37 x 10 x 9,5 cm, nośność: 1 kg na kosz drzwiowy	★	★	★	★	★	★	★
08	Kosze ścienne Kosze ścienne zawieszane są na 2 szynach nośnych*. Idealne do przechowywania nasion, puszek i narzędzi. (W opakowaniu 2 sztuki). Rozmiar (szer. x dł. x wys.): x 16 x 11 cm, nośność: 3 kg na kosz na drzwiach	★	★	★	★	★	★	★
09	Zestaw haków Zestaw składający się z jednego haka kombi, jednego haka na trzonek i jednego na szufelkę oraz szyny ściennej, zawieszany na dwóch szynach nośnych*.	★	★	★	★	★	★	★
10	Kosz wiszący Idealny do przechowywania małych przedmiotów, zawiera wspornik ścienny do zawieszania pomiędzy 2 szynami nośnymi*. Kosz z czarnej plecionki z poliestru. Rozmiar (szer. x dł. x wys.): 67 x 34 x 20 cm. (Wyjątek: domek ogrodowy Neo: 55 x 34 x 20 cm).	★	★	★	★	★	★	★
11	Uchwyt na worek na śmieci Uchwyt na worek na śmieci umożliwia schłodne i dyskretne przechowywanie – idealny do segregowania butelek lub puszek. Worek na śmieci jest po prostu zaczepiany i pozostaje bezpiecznie na swoim miejscu. Uchwyt można zamontować zarówno w produktach Biohort, jak i bezpośrednio na ścianie.	★	★	★	★	★	★	★
12	Stół rozkładany Kompaktowy składany stół, można łatwo zawiesić na 2 szynach nośnych*. Tym samym powstaje stabilna powierzchnia robocza. Nośność max. 30 kg, wymiary (szer. x dł.): 69 x 58 cm.	★	★	★	★	★		★
13	Panel elektryczny Dyskretnie ukryte prowadzenie kabli i łatwa instalacja przełączników i gniazd (bez wyposażenia elektrycznego jak na ilustracji).	★	★	★	★	★	★	★
14	Zestaw rur spustowych Dwie rury spustowe z kolankami wylotowymi w tym samym kolorze co domek.	★	★	★	★	★	✓	
15	Okładzina wewnętrzna Szaro-białe wewnętrzne panele ściienne – po prostu zaczepiane na ścianach i przykręcane.						★	
16	Izolacja Wewnętrzne panele ściienne mogą być również wyposażone w izolację o grubości 40 mm (płyty styropianowe), co otwiera wiele nowych możliwości użytkowania domku ogrodowego.						★	

*Szyny nośne nie są zawarte w zestawie (Neo: nie są potrzebne żadne szyny nośne).

**Uwaga: Domek ogrodowy Neo nie posiada żadnych przetłoczeń jak inne domki ogrodowe, nie zostało to uwzględnione na ilustracji.



01 Szyny nośne
02 Półki regałowe



03 Wieszak na narzędzia



05 Lampka solarna

NOWOŚĆ

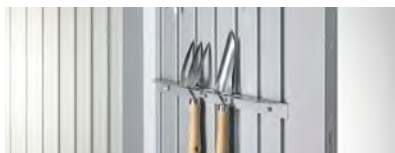

04 Uchwyt narzędziowy



06 Oświetlenie LED



07 Kosze drzewiane



09 Zestaw haków

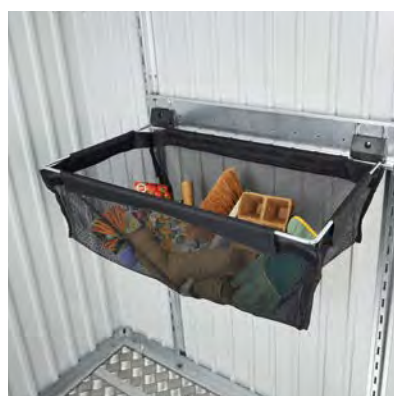

10 Kosz wiszący



08 Kosze ścienne



11 Uchwyt na worek na śmieci

NOWOŚĆ



12 Stół rozkładany



13 Panel Elektryczny



14 Zestaw rur spustowych

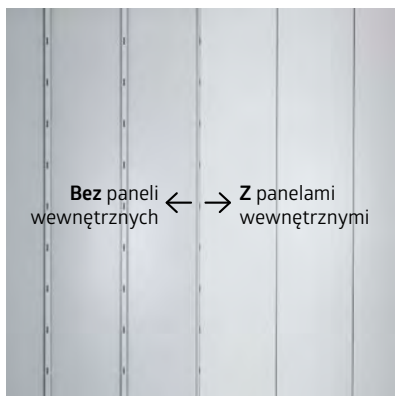

Bez paneli wewnętrznych ← → Z panelami wewnętrznymi

15 Panele wewnętrzne dla Neo



16 Izolacja dla domku Neo (niewidoczna)

Dane techniczne i szczegółowe informacje znajdują się na stronach 106–113.

✔ Cechy standardowe

★ Akcesoria dodatkowe

		Europa	AvantGarde®	AvantGarde® ECO	HighLine®	Panorama®	Neo**	Szafka narzędziowa
17	<p>FloraBoard</p> <p>Dwie szyny w kolorze domku są przymocowane do ściany zewnętrznej, a skrzynki na kwiaty można na nich zawiesić na wybranej wysokości. Plastikowe wkładki ułatwiające sadzenie są zawarte w standardowym zakresie dostawy.</p> <p>Wskazówka: Dla domku ogrodowego Neo, FloraBoard jest również dostępny, również dla dachu bocznego ze ścianą boczną lub tylną.</p>		★	★	★	★	★	
18	<p>Zestaw sprężyn gazowych</p> <p>Zapewnia wygodne otwieranie drzwi. Zakres dostawy: 2 szt.</p>	★	✔	★	✔	✔	✔	★
19	<p>Okno</p> <p>Kompletny panel ścienny z oknem uchylnym w metalowej ramie (pleksi) – dostarcza jeszcze więcej światła dziennego do domku ogrodowego i zapewnia dobry widok na ogród (wielkość okna: 50 x 60 cm).</p>	★	★	★	★	★		
20	<p>Panel szklany</p> <p>Przyciemniany panel szklany zamontowany w metalowej ramie (Wymiary: 28 x 207 cm). Można go elastycznie zamontować w dowolnej ścianie bocznej, ale nie obok drzwi, elementu narożnego lub innego panelu szklanego.</p> <p>Wskazówka: Panel szklany jest również dostępny dla dachu bocznego ze ścianą boczną lub tylną.</p>						★	
21	<p>Przygotowanie do montażu paneli fotowoltaicznych na ścianie bocznej</p> <p>Opcja montażu modułów fotowoltaicznych – bez wiercenia, a tym samym bez utraty gwarancji. Dostawa obejmuje pionowe szyny, które umożliwiają łatwy i bezpieczny montaż modułów fotowoltaicznych przy użyciu standardowych materiałów mocujących. W ten sposób domek staje się zielonym źródłem energii.</p>	★	★	★	★	★	★	
22	<p>Drzwi podwójne</p> <p>Ułatwia wjeżdżanie i wyjeżdżanie dużymi narzędziami. Drzwi podwójne wyposażone są od wewnątrz w zamek obrotowy i sprężynę gazową (wyjątek: AvantGarde® ECO, Europa i Szafka narzędziowa). Domek ogrodowy Neo: standardowo ze szklanym panelem w prawych drzwiach. Wyjątek: Szafka narzędziowa rozmiar 90 – tylko drzwi pojedyncze.</p> <p>Dodatkowe podwójne drzwi są dostępne jako kolejny wariant montażu drzwi. Szczegóły strona 112. (Wyjątki: (wyjątek stanowi AvantGarde®)</p>		✔	★	★	★	★	✔
23	<p>Drzwi dodatkowe</p> <p>W zakresie dostawy znajduje się klamka ze stali nierdzewnej ze standardową wkładką patetnową (3-kierunkowy mechanizm blokujący), sprężyna gazowa, dwa uchwyty na narzędzia, a także niezbędne metalowe zawiasy. Drzwi mogą być zawieszane* po prawej stronie, a na życzenie również po lewej. Szczegóły strona 112. Domek ogrodowy Neo: standardowo z przyciemnianym szklanym panelem.</p> <p>AvantGarde® ECO: Drzwi dostępne również w ekonomicznej wersji ECO, z blachy profilowanej, z zamkiem patentowym z klamką T w komplecie. Dwukierunkowy mechanizm ryglujący, haki drzwiowe, zawiasy i system organizatorów po wewnętrznej stronie drzwi.</p> <p>Domek ogrodowy Europa: drzwi dwuskrzydłowe z blachy profilowanej, z zamkiem patentowym z klamką T, z dwukierunkowym mechanizmem zamykającym, hakami drzwiowymi, zawiasami i systemem organizacji po wewnętrznej stronie drzwi.</p>		★		★	★	★	
24	<p>Dach boczny</p> <p>Dach boczny można przymocować do jednej lub obu stron domku ogrodowego Neo (od rozmiaru 2A). Szerokość Dachy bocznej wynosi 300 cm. Aluminiowe podpory są wyposażone w nóżki z regulacją wysokości. W zestawie znajdują się dwie rury spustowe wody deszczowej.</p> <p>Dach boczny można przymocować do domku HighLine® (od rozmiaru H2) po stronie z rynną (po jednej lub obu stronach). Dostępne w 2 rozmiarach. Szerokość dachu bocznego w rozmiarze S wynosi 150 cm, a w rozmiarze L 282 cm. Aluminiowe podpory są wyposażone w nóżki z regulacją wysokości. Rura spustowa wody deszczowej w zestawie.</p> <p>Dach boczny do domku Europa można przymocować po lewej, prawej lub obu stronach. Zestaw zawiera podpory, krótką rurę spustową wody deszczowej i materiał mocujący (nie dostępne dla wielkości 1 i wielkości 2A).</p> <p>Dach boczny do domku AvantGarde® i AvantGarde® ECO można przymocować po lewej, prawej lub obu stronach. Aluminiowe podpory są wyposażone w nóżki z regulacją wysokości. Dostawa dla rozmiarów A4/A8 obejmuje trzy wsporniki. W zestawie znajdują się dwie rury spustowe wody deszczowej.</p>						★	
25	<p>Ściany boczne i tylne do Dachy bocznej</p> <p>W zależności od preferencji, do bocznej zadachy domku ogrodowego HighLine® (od rozmiaru H2), Neo (od rozmiaru 2A) oraz AvantGarde® / AvantGarde® ECO można dodać tylną i/lub boczną ścianę. Są one dostępne w tych samych kolorach co domek.</p>		★	★	★		★	

*Wyjątek domek Neo: Tutaj zawias drzwiowy jest możliwy tylko po prawej stronie.



17 FloraBoard



19 Okno



20 Panel szklany dla domku Neo



18 Zestaw sprężyn gazowych



21 Przygotowanie do montażu paneli fotowoltaicznych na ścianie bocznej



22 Drzwi podwójne / 23 Drzwi dodatkowe



24 Dach boczny dla domku Neo



24 Dach boczny dla domków ogrodowych HighLine® / Europa / AvantGarde® / AvantGarde® ECO



25 Ściany boczne i tylne do Dachy bocznego HighLine®



25 Ściana boczna i tylna do dachu bocznego domku Neo / AvantGarde® / AvantGarde® ECO

Dane techniczne i szczegółowe informacje znajdują się na stronie 106–113.

Po więcej informacji:
biohort.com/bikelift



biohort BikeLift® ↑



BikeLift® Zalety

- ↑ Podnoszenie rowerów o wadze do 30 kg
- ↔ Nadaje się do opon o szerokości do 77 mm/3 cale

Biohort BikeLift® może być montowany na ścianie piwnicy lub garażu w kilku prostych krokach. Montaż w domku ogrodowym Biohort jest jeszcze prostszy – BikeLift® jest tam po prostu zaczepiany jako opcjonalne akcesorium.

Innowacyjny podnośnik jest dostępny w dwóch wariantach: standardowym lub obrotowym

Wygodny Funkcjonalny podnośnik dla każdego roweru

Od e-rowerów górskich po rowery wyścigowe – Biohort BikeLift® stawia z łatwością każdy rower do pionu. Oszczędza miejsce i nie wymaga wysiłku.



Zaczep

Po prostu zaczep przednie koło na BikeLift®. Hak pasuje do wszystkich opon o szerokości do 77 mm.

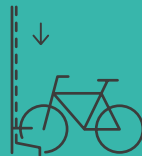

Naciśnij

Krótkie naciśnięcie kierownicy w dół wystarczy, aby aktywować funkcję automatycznego podnoszenia.



Automatyczne Podnoszenie

Dzięki silnemu napięciu sprężyny, BikeLift® podnosi każdy rower (do 30 kg) bez wysiłku – całkowicie bez prądu!



Oszczędź miejsce

Bezpiecznie zamocowany i zamykany rower wisi pionowo na ścianie, aby zaoszczędzić miejsce.

Dane techniczne i szczegółowe informacje można znaleźć na stronie www.biohort.com/bikelift.

★ Akcesoria dodatkowe

		Europa	AvantGarde®	AvantGarde® ECO	HighLine®	Panorama®	Neo**	Szafka narzędziowa
26	<p>BikeLift® Standard</p> <p>Mechaniczny podnośnik rowerowy który można po prostu zaczepić do profili ściennych. Nadaje się do rowerów o zewnętrznej średnicy opon do 29 cali, szerokości opon max. 77 mm, całkowitej wysokości felgi włącznie z oponą max. 77 mm, maksymalnej długości roweru 1,95 m i maksymalnej wadze 30 kg. Koniec tylnego błotnika i bagażnika nie mogą wystawać poza oponę. Zintegrowane oczko blokujące do zamków rowerowych.</p>	★	★	★	★	★	★	
27	<p>BikeLift® z uchwytem uchylnym</p> <p>Dla jeszcze większej oszczędności miejsca, rower można złożyć do boku ściany. W domku ogrodowym Europa, BikeLift® z obrotowym mocowaniem można zamontować tylko centralnie na tylnej ścianie.</p>	★	★	★	★	★	★	
28	<p>Rampa</p> <p>Do użytku na zewnątrz i wewnątrz, dla wygodnego przekraczania progu, możliwe tylko z aluminiową ramą podłogową i podwójnymi drzwiami.</p> <p>Nośność max. 200 kg, długość: 135 cm (wyjątek stanowi Neo: 163,5 cm).</p>	★	★	★	★	★	★	
29	<p>Wieszak rowerowy BikeMax</p> <p>Europa: regulowana wysokość w 6 różnych pozycjach, dla rowerów do 26 cali, o grubości opony max. 5 cm i wadze max. 25 kg.</p> <p>Neo, HighLine®, Panorama®, AvantGarde® i AvantGarde® ECO: z regulacją wysokości w 8 różnych pozycjach i odpowiednia dla rowerów z kołami do 29 cali. Zintegrowane oczko blokujące do zamków rowerowych.</p>	★	★	★	★	★	★	
30	<p>BikeHolder</p> <p>Optymalne parkowanie rowerów dzięki regulowanym pałkom zaciskowym. Płytę główną można łatwo zawiesić na 2 szynach nośnych*. Szybkie i łatwe mocowanie opon rowerowych dla maksymalnie 3 rowerów.</p>	★	★	★	★	★	★	

*Szyny nośne nie są zawarte w zestawie (Neo: nie są potrzebne żadne szyny nośne.)

**Uwaga: Domek ogrodowy Neo nie posiada żadnych przetłoczeń jak inne domki ogrodowe, nie zostało to uwzględnione na ilustracji.



26 BikeLift® Standard



27 BikeLift® z uchwytem uchylnym



28 Najazd progowy



29 Wieszak rowerowy BikeMax

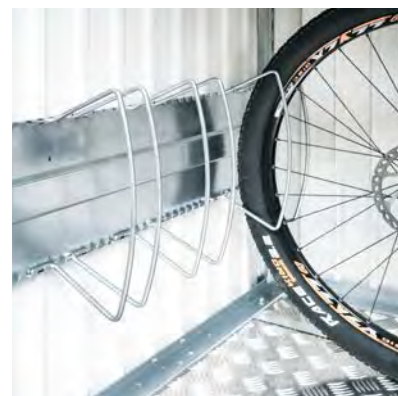

30 BikeHolder

Dane techniczne i szczegółowe informacje znajdują się na stronie 106–116.



Po więcej informacji:
www.biohort.com/fundament

Konwencjonalne rozwiązania fundamentowe*



Fundament betonowy

Żelbetowa płyta fundamentowa na podsypce żwirowej jest optymalnym, ale także kosztownym rozwiązaniem. W przypadku tego typu fundamentu należy również upewnić się, że woda nie może przeniknąć do domku w poziomie gruntu. Fundament ze stopniem obwodowym 2 cm x 7 cm jest idealnym rozwiązaniem do tego celu (jednak wyklucza użycie aluminiowej ramy podłogowej i aluminiowej płyty podłogowej). Jako alternatywę dla płyty fundamentowej ze stopniem można również wylać ciągłą, płaską płytę betonową.



Dostępna jako akcesorium **aluminiowa rama podłogowa** ułatwia wyrównanie wszelkich nierówności w podłożu. Aluminiowa rama podłogowa umożliwi również zastosowanie **Aluminiowej płyty podłogowej** i podkładu z płyt z twardej pianki XPS. (Płyty XPS nie są zawarte w zestawie).

Fundament punktowy



Inną opcją posadowienia domków ogrodowych na nierównym terenie jest fundament punktowy w połączeniu z **aluminiową ramą podłogową**.

Płyty chodnikowe



Płyty chodnikowe ułożone na podłożu żwirowym to dobre i ekonomiczne rozwiązanie. Zdecydowanie zalecamy stosowanie **aluminiowej ramy podłogowej**.

Rama podłogowa

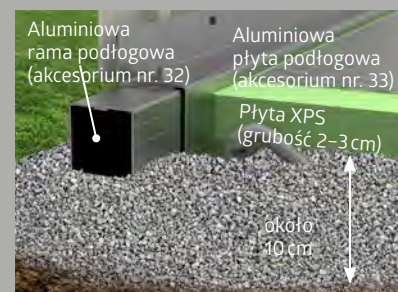

Dzięki **aluminiowej ramie podłogowej**, można również ustawić i zakotwić domek na podłożu żwirowym (kotwy dostępne jako wyposażenie dodatkowe). **Aluminiowa płyta podłogowa** (akcesorium nr 29) służy jako estetyczna podłoga i jest układana na płytach z twardej pianki XPS (nie wchodzą w zakres dostawy).

*niewiążące zalecenia dotyczące wszystkich domków, Szafki narzędziowej i MiniGarażu.

Rozwiązania Biohort SmartBase

Szczegółowe informacje na temat SmartBase i SmartBase^{PLUS} można znaleźć na stronach 32-33. —————>

★ Akcesoria dodatkowe

	Europa	HighLine®	Panorama®	AvantGarde®	AvantGarde® ECO	Neo	Szafka narzędziowa
<p>Aluminiowa rama podłogowa Daje domkowi niezbędną stabilność nawet bez betonowego fundamentu.</p> <p>Jeżeli rama podłogowa jest układana bezpośrednio na podsypce żwirowej (ok. 10 cm żwiru, bez fundamentu i płyt), do mocowania do podłoża potrzebne są Kotwy gruntowe. Są one dostępne jako akcesoria – Informacje na temat liczby kotew znajdują się w danych technicznych. W przypadku tego rozwiązania należy zwrócić szczególną uwagę na zapewnienie odporności na porywy wiatru.</p>	★	★	★	★	★	★	★
<p>Aluminiowa płyta podłogowa W zależności od wielkości domku, wysokiej jakości aluminiowa podłoga z blachy ryflowanej składa się z kilku segmentów, w tym profili łączących. Do ułożenia konieczna jest aluminiowa rama podłogowa (patrz wyżej). Zalecamy użycie warstwy wypełniającej z luźnego materiału lub paneli ze sztywnej pianki XPS o grubości około 2–3 cm (nie wchodzi w skład dostawy).</p>	★	★	★	★	★	★	★
<p>SmartBase Idealna podłoga na nośne podłoża (betonowe lub utwardzone). Dzięki temu można niwelować nierówności podłoża do 4 cm. Szczegóły na stronie 32.</p>	★	★	★	★	★	★	★
<p>SmartBase^{PLUS} Optymalne rozwiązanie dla nierównego terenu, opatentowany system ze śrubami gruntowymi do kompensacji spadków do 15 cm. Szczegóły na str. 33.</p>	★	★	★	★	★	★	★



31 Aluminiowa rama podłogowa



33 SmartBase

Zobacz szczegóły na następnej stronie.



32 Aluminiowa płyta podłogowa



34 SmartBase^{PLUS}

Zobacz szczegóły na następnej stronie.





Bariera przeciwdeszczowa



Niwelacja za pomocą regulowanych stóp



Regulowane stopy

SmartBase

Idealny fundament na stabilne podłoże

Biohort SmartBase jest idealnym rozwiązaniem na powierzchni betonowe lub brukowane. Składa się z wysokiej jakości paneli aluminiowych, specjalnej ramy fundamentowej i stóp o regulowanej wysokości. Dzięki temu można niwelować nierówności podłoża do 4 cm.

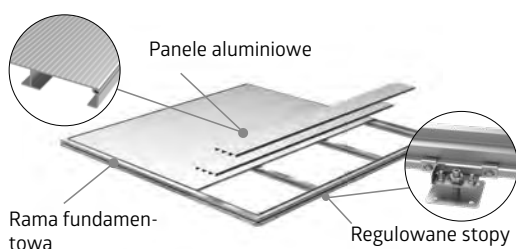

Zalety

- Kompensacja nierówności poprzez regulowane stopy
- W razie potrzeby łatwe do usunięcia
- Pasujący do wszystkich domków ogrodowych, szaf narzędziowych i garaży rowerowych Biohort
- Odporny na burzę
- nośność max. 200 kg/m²

Cechy standardowe:

- Panele aluminiowe z rowkowaną powierzchnią
- specjalnie zaprojektowana rama fundamentowa
- Ocynkowane regulowane stopy
- Stopy z regulacją wysokości
- Optymalna konstrukcja chroni przed wnikaniem wody

Rama podłogowa i płyta podłogowa już niekonieczna!

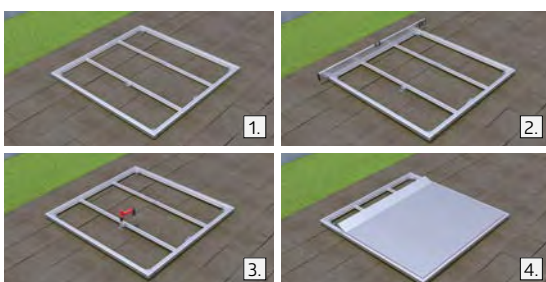

Czas montażu: 1-2 godziny dla dwojga (w zależności od umiejętności i produktu). **Narzędzia:** poziomica, wiertarka, klucz płaski SW13 i SW24.

1. Montaż ramy
2. Montaż regulowanych stóp i wypoziomowanie ramy
3. Mocowanie regulowanych stóp do podłoża
4. Układanie paneli aluminiowych

Dane techniczne i szczegółowe informacje znajdują się na stronach 106-113.



Bariera przeciwdeszczowa



Niwelacja za pomocą wkrętów gruntowych

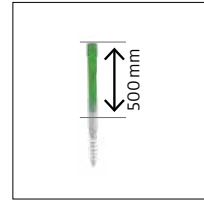

Opcjonalnie:
Zestaw przedłużający dla wkrętów gruntowych

SmartBase^{PLUS}

Optymalny fundament na nierównych podłożach i stokach

W odróżnieniu od SmartBase, opatentowany system SmartBase^{PLUS} zawiera wkręty gruntowe zamiast regulowanych stóp. Są one wkręcane bezpośrednio w podłoże i wyrównują nachylenia do 15 cm (na zamówienie dostępne są przedłużki w przypadku większych różnic wysokości). Grunt powinien być zwarty i wolny od dużych kamieni.

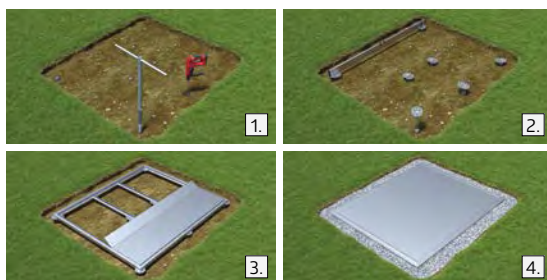
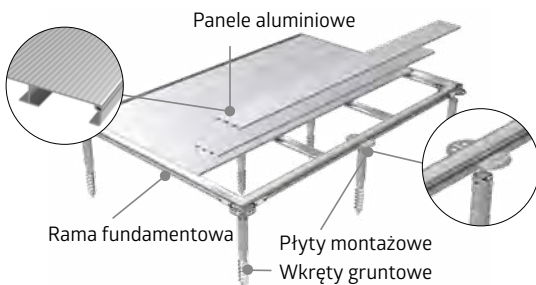

Czas montażu: 2–4 godziny dla dwojga (w zależności od umiejętności i produktu). **Narzędzia:** wiertarka udarowa, wiertło Ø 40 x 570 mm, poziomicą, wkrętarka, klucz 13 i 24, łopata.

1. Przygotowanie terenu i wkręcenie wkrętów gruntowych
2. Mocowanie i poziomowanie płyt montażowych
3. Pozycjonowanie i mocowanie ramy
4. Układanie paneli aluminiowych

Zalety

- Niewielki wykop
- Podsyпка żwirowa nie jest konieczna
- Kompensacja nierówności za pomocą wkrętów gruntowych
- W razie potrzeby łatwe do usunięcia
- Pasujący do wszystkich domków ogrodowych, szaf narzędziowych i garaży rowerowych Biohort
- Odporny na burzę
- nośność max. 200 kg/m²

Cechy standardowe:

- Panele aluminiowe z rowkowaną powierzchnią
- specjalnie zaprojektowana rama fundamentowa
- Ocynkowane ogniwo wkręty gruntowe
- Wielokrotna regulacja płyty montażowej
- W zestawie ręczny wkrętak
- Optymalna konstrukcja chroni przed wnikaniem wody

Rama podłogowa i płyta podłogowa już niekonieczna!





Biohort

Uporządkuj
swoją prze-
strzeń.



36 Szafka narzędziowa



38 Romeo®
Szafka tarasowa



40 Julia®
Szafka balkonowa



42 WoodStock®



Szafka narzędziowa Rozmiar 190, kwarcowoszary metaliczny
(z kosciami na drzwi, kosciami na ścianę, aluminiową ramą podłogową oraz podłogą aluminiową jako akcesoriami)

Szafka narzędziowa

Duża przestrzeń do przechowywania przyborów ogrodowych

Wszechstronna szafka do użytku na zewnątrz

W ogrodzie, na tarasie, w garażu czy na balkonie szafka ta ukryje i uporządkuje różne drobiazgi, nie ograniczając Państwa przestrzeni życiowej. W Szafce narzędziowej możesz przechowywać sprzęt ogrodowy, grille, meble ogrodowe i inne podobne przedmioty, chroniąc je przed deszczem i kradzieżą. Harmonijnie wtapia się w swoją lokalizację dzięki siedmiu różnym rozmiarom i eleganckiemu wzornictwu.

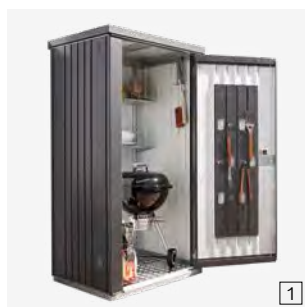

1 Szafka narzędziowa Rozmiar 90, ciemnoszary metaliczny z aluminiową ramą podłogową i panelami podłogowymi (patrz akcesoria str. 31)



Zalety

Bezpieczeństwo:

- Podwójny mechanizm ryglujący z zamkiem cylindrycznym z uchwytem typu T
- niepalny
- Wysokie obciążenie śniegiem do 150 kg/m²
- wytrzymałość podczas burzy (150 km/h, siła wiatru 12)

Funkcjonalność:

- Dyskretna, zintegrowana wentylacja

Cechy standardowe:

- Drzwi dwuskrzydłowe (od rozmiaru 150)
- Organizery po wewnętrznej stronie obu skrzydeł drzwiowych (z 6 hakami do zawieszania)
- Wieszak na narzędzia (4 szt.)
- Półki i szyny nośne (po 2 szt.)
- Haki drzwiowe do unieruchomienia skrzydeł drzwiowych



Srebrny metaliczny



Kwarcowoszary metaliczny



Ciemnoszary metaliczny

★ Akcesoria dodatkowe

znajdują się na 24-33.

Rozmiar (cm)

otwór drzwiowy:

wielk. 90: 65 x 170 cm (szer. x wys.),
wielk. 150-230: 135 x 170 cm (szer. x wys.)



otwór drzwiowy:

135 x 170 cm (szer. x wys.)

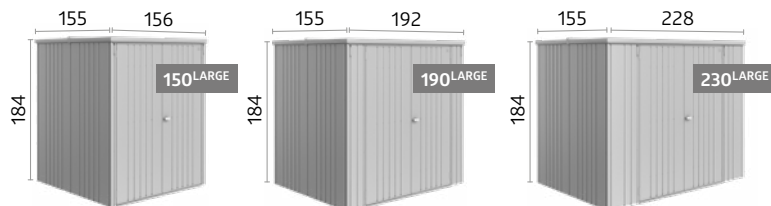

Dane techniczne i szczegółowe informacje znajdują się na stronie 113.



Szafka tarasowa Romeo® Rozmiar M, kwarcowo szary metaliczny
(z półką jako akcesoria)

Romeo®

Szafka tarasowa

Duża przestrzeń do przechowywania przyborów tarasowych

Przestronna szafka na taras

Szafka tarasowa Romeo® oferuje praktyczną przestrzeń do przechowywania na balkonie i tarasie. Podwójne drzwi zapewniają wygodny dostęp do przedmiotów przechowywanych na zewnątrz. Standardowe funkcje obejmują podwójny system zamykania, sprężynę gazową do delikatnego zamykania, półki i system organizacji po wewnętrznej stronie drzwi.





Zalety

Bezpieczeństwo:

- Podwójny mechanizm ryglujący z zamkiem cylindrycznym
- Szczelność na wodę deszczową

Funkcjonalność:

- drzwi wspomagane sprężyną gazową
- Dyskretna, zintegrowana wentylacja

Cechy standardowe:

- Półki (2 szt.) i szyny nośne (3 szt.)
- system porządkowy po wewnętrznej stronie drzwi (z 6 hakami do zawieszania)



Srebrny metaliczny



Kwarcowoszary metaliczny



Ciemnoszary metaliczny

Rozmiar (cm)

otwór drzwiowy:

Rozmiar M, Rozmiar L: 103 x 131 cm (szer. x wys.)

Rozmiar M^{HIGH}, Rozmiar L^{HIGH}: 103 x 171 cm (szer. x wys.)

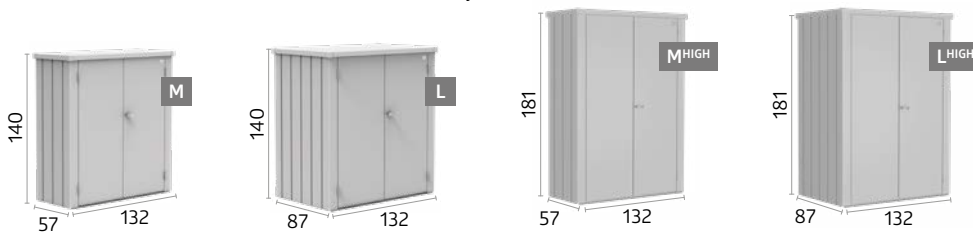

★ Akcesoria dodatkowe



Półki (2 szt.)

Półki ze stali ocynkowanej ognio-wo – dodatkowo do już zawartych w podstawowym wyposażeniu, dostępne jako opcja.

Dane techniczne i szczegółowe informacje znajdują się na stronie 114.



Szafka balkonowa Julia® rozmiar M, ciemnoszary metaliczny
(z półką jako akcesora)

NOWOŚĆ

Julia® Szafka balkonowa

Wydajne miejsce do przechowywania przyborów balkonowych

Kompaktowa szafka do małych przestrzeni zewnętrznych

Tam, gdzie jest Romeo, jest też Julia® – nasze szafki tarasowe ewoluują wraz z wymaganiami nowoczesnych przestrzeni zewnętrznych. Dzięki czterem nowym rozmiarom i pojedynczym drzwiom, Szafka tarasowa Julia® dostosowuje się do różnych wymagań przestrzennych i tworzy uporządkowaną organizację na balkonach i tarasach. Podobnie jak Romeo®, Julia® również imponuje podwójnym systemem zamykania, sprężynami gazowymi do miękkiego zamykania i półkami w standardzie.



Zalety

Bezpieczeństwo:

- Podwójny mechanizm ryglujący z zamkiem cylindrycznym z uchwytem typu T
- Szczelność na wodę deszczową

Funkcjonalność:

- otwieranie drzwi wspomagane samozamykaczem
- Dyskretna, zintegrowana wentylacja

Cechy standardowe

- Jedna półka
- system porządkowy po wewnętrznej stronie drzwi (z 6 hakami do zawieszania)



Srebrny metaliczny



Kwarcowoszary metaliczny



Ciemnoszary metaliczny

Rozmiar (cm)

otwór drzwiowy:

Rozmiar M, Rozmiar L: 51 x 131 cm (szer. x wys.) (zawias drzwi prawych)

Rozmiar M^{HIGH}, Rozmiar L^{HIGH}: 51 x 171 cm (szer. x wys.) (zawias drzwi prawych)

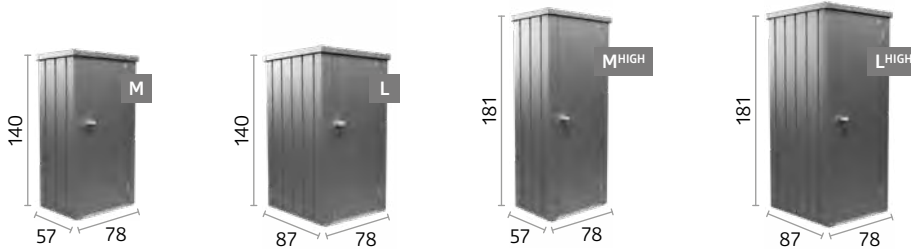

★ Akcesoria dodatkowe



Pełnowymiarowa półka (1 szt.)

Ocynkowana półka do przechowywania na całej powierzchni.



Zestaw półek (2 szt.)

Półki z ocynkowanej stali.

Dane techniczne i szczegółowe informacje znajdują się na stronie 114.



Drewnia WoodStock® Rozmiar 150, kwarcowoszara metaliczna
(z aluminiową ramą podłogową i aluminiowymi panelami podłogowymi jako akcesoriami)

WoodStock®

Ochrona drewna, narzędzi i nie tylko

Schron do suchego i bezpiecznego przechowywania na zewnątrz

WoodStock to wszechstronne rozwiązanie do przechowywania na zewnątrz. Nadaje się do suchego przechowywania drewna opałowego – nawet w dwóch rzędach. Dzięki opcjonalnej tylnej ścianie i podwójnym drzwiom może być również używana jako kompaktowa szafka na sprzęt. Zintegrowana rynna deszczowa z przodu zapewnia kontrolowane odprowadzanie wody.



Zintegrowana rynna z przodu.



Zalety

- Stabilność dzięki masywnej aluminiowej ramie
- Szeroka gama dostępnych akcesoriów

Bezpieczeństwo:

- Zintegrowana rynna z przodu
- Uniwersalne zastosowanie do narzędzi ogrodowych
- Wytrzymałość podczas burzy 150 km/h, siła wiatru 12

Funkcjonalność:

- Wręty i kołki do mocowania do podłoża



Srebrny metaliczny



Kwarcowoszary metaliczny



Ciemnoszary metaliczny

Rozmiar (cm)

Pojemność:

wielk. 150: 2,1m³

wielk. 230: 3,1m³

wielk. 300: 4 m³

Możliwość przechowywania drewna opałowego w dwóch rzędach (maksymalna długość kłody: 35 cm)

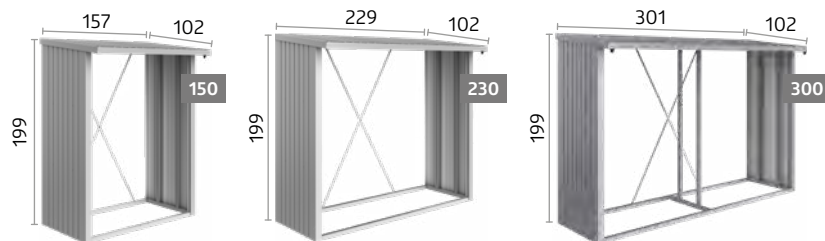

★ Akcesoria dodatkowe

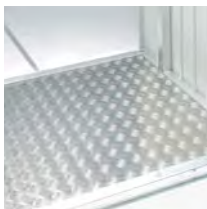

Aluminiowa płyta podłogowa

Wysokiej jakości aluminiowa płyta ryflowana, chroni przechowywane drewno i sprzęt ogrodniczy przed wilgocią.



Tylna ściana

Wykonane ze stali ocynkowanej, pokrytej poliamidowym lakierem piecowym.



Pakiet drzwiowy

(pasuje do rozmiarów 150 & 230)

Podwójne drzwi z klamką z zamkiem cylindrycznym i systemem porządkowym na wewnętrznych stronach drzwi, możliwość montażu w późniejszym czasie: 135 x 171 cm (szer. x wys.).

Dane techniczne i szczegółowe informacje znajdują się na stronie 113.





Biohort

Więcej miejsca do przechowywania, na zewnątrz.



46 Skrzynia Ogrodowa



48 StyleBox®



50 LoungeBox®



52 StoreMax®



54 HighBoard



Skrzynia Ogrodowa Rozmiar 130, ciemnoszary metaliczny
(Z koszem do zawieszania i siatką do przechowywania na pokrywie jako akcesoria)

Skrzynia Ogrodowa

Estetyka i wytrzymałość

Idealna skrzynia na zewnątrz

Przechowuje wszystkie te przedmioty, dla których nie można znaleźć odpowiedniego miejsca. Idealna do schowania poduszek, leżaków, składanych krzeseł, zabawek, akcesoriów sportowych i kempingowych. 5 rozmiarów, 5 kolorów – spełnią wszystkie wymagania. Idealne, trwałe rozwiązanie dzięki zastosowaniu wysokiej jakości materiałów.





Zalety

Bezpieczeństwo:

- Podwójny mechanizm ryglujący z zamkiem cylindrycznym z uchwytem typu T
- Szczelność na wodę deszczową

Funkcjonalność:

- Wygodna pokrywa ze sprężyną gazową
- Dyskretna, zintegrowana wentylacja



Srebrny metaliczny



Kwarcowoszary metaliczny



Ciemnoszary metaliczny

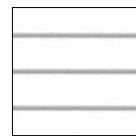

Biały



Brązowy metaliczny

Rozmiar (cm)

Wskazówka: Idealny również jako Paczkomat!

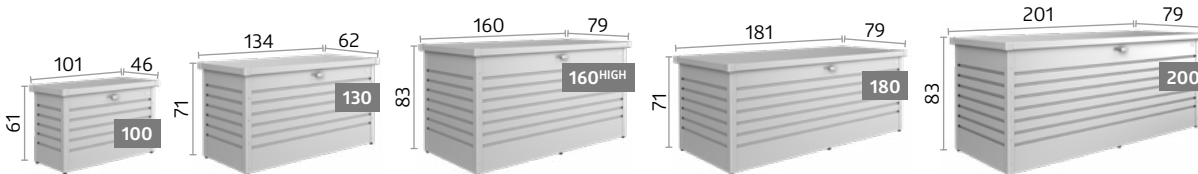

★ Akcesoria dodatkowe



Kosz wiszący

Worek wykonany z czarnej siatki poliestrowej zapewnia dodatkową przestrzeń do przechowywania i jest w prosty sposób zawieszony na ramie. Obciążenie max. 10 kg.



Siatka na pokrywę

Rozwiązanie dla małych elementów można łatwo przymocować do wewnętrznej strony pokrywy. Dwie siatki można zamocować obok siebie w Skrzynia ogrodowa 180.



Zestaw PaketBox

Zatrask blokujący i kłódka ze stali nierdzewnej z kombinacją numerów oraz zabezpieczenie ze stali nierdzewnej.

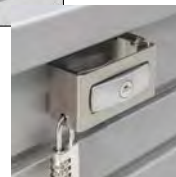

Dane techniczne i szczegółowe informacje znajdują się na stronie 114.



StyleBox® rozmiar 170, kwarcowoszary metaliczny
(Z koszem do zawieszania i siatką do przechowywania na pokrywie jako akcesoria)

StyleBox®

LifeStyle

Przechowywanie jako element Designu

Dzięki gładkim powierzchniom i perfekcyjnemu wykonaniu, skrzynia prezentuje się jako produkt wysokiej jakości i stylowy. Innowacyjny system wtykowy pozwala na szybki i łatwy montaż. Na tarasie, na balkonie, czy w ogrodzie – design idealnie wpasowuje się w każde otoczenie.





Zalety

Bezpieczeństwo:

- Zamykany na kłódkę (nie wchodzi w skład zestawu)
- Szczelność na wodę deszczową

Funkcjonalność:

- Wygodna pokrywa ze sprężyną gazową
- praktyczny zamek zatrzaskowy
- Szybki montaż dzięki innowacyjnemu systemowi wtykowemu
- Dyskretna, zintegrowana wentylacja

Cechy standardowe:

- cztery regulowane nóżki do wypoziomowania na nierównej podłodze



Srebrny metaliczny



Kwarcowoszary metaliczny



Ciemnoszary metaliczny

Rozmiar (cm)

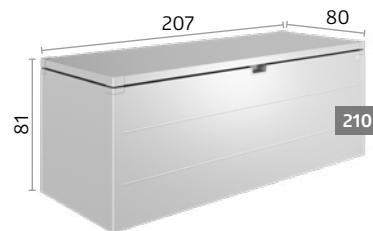
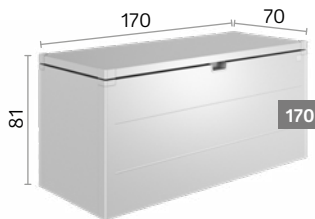
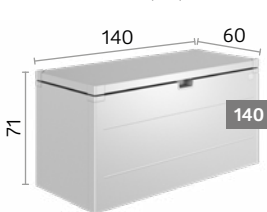

★ Akcesoria dodatkowe



Kosz wiszący

Worek wykonany z czarnej siatki poliestrowej zapewnia dodatkową przestrzeń do przechowywania i jest w prosty sposób zawieszony na ramie. Obciążenie max. 10 kg.



Kółka

Dwa gumowane kółka zamontowane po jednej stronie, aby umożliwić przemieszczanie skrzynki. W opakowaniu 2 sztuki.

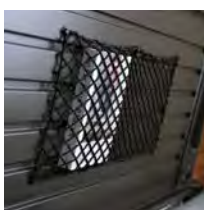

Siatka na pokrywę

Rozwiązanie do przechowywania drobiazków. Można go łatwo przymocować do wewnętrznej strony pokrywy.

Dane techniczne i szczegółowe informacje znajdują się na stronie 114.



LoungeBox® rozmiar 160, ciemnoszary metaliczny

LoungeBox®

Stylowa elegancja

Zaprojektowany pod wysokie standardy

LoungeBox® zapewnia odporne na warunki atmosferyczne miejsce do przechowywania poduszek i pokrowców. Zamek bębnekowy z pokrętłem niezawodnie chroni zawartość. Dzięki sprężynie gazowej pokrywa otwiera się bez wysiłku i pozostaje bezpiecznie w pozycji otwartej. Dzięki specjalnym zawiasom skrzynkę można umieścić bezpośrednio przy ścianie. Gładkie powierzchnie i ukryte elementy mocujące nadają skrzyni nowoczesny, estetyczny wygląd.



Elegancką pokrywę o gładkiej powierzchni można łatwo otworzyć, nawet gdy jest umieszczona bezpośrednio przy ścianie



Zalety

- Pokrywa wykonana z aluminium
- Powierzchnie wolne od śrub i nitów

Bezpieczeństwo:

- Ryglowanie z zamkiem cylindrycznym
- Szczelność na wodę deszczową

Funkcjonalność:

- Wygodna pokrywa ze sprężyną gazową
- Elegancką pokrywą o gładkiej powierzchni można łatwo otworzyć, nawet gdy jest umieszczona bezpośrednio przy ścianie
- Dyskretna, zintegrowana wentylacja



Srebrny metaliczny



Kwarcowoszary metaliczny



Ciemnoszary metaliczny

Rozmiar (cm)

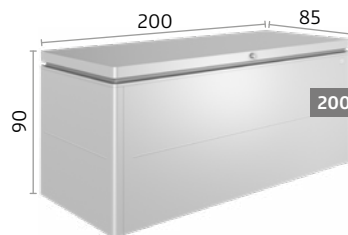
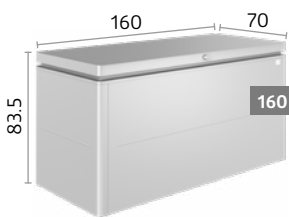

★ Akcesoria dodatkowe



Kosz wiszący

Worek wykonany z czarnej siatki poliestrowej zapewnia dodatkową przestrzeń do przechowywania i jest w prosty sposób zawieszony na ramie. Obciążenie max. 10 kg.



Siatka na pokrywę

Rozwiązanie do przechowywania drobniaków. Można go łatwo przymocować do wewnętrznej strony pokrywy.

Dane techniczne i szczegółowe informacje znajdują się na stronie 114.



StoreMax® rozmiar 190, srebrny metaliczny

StoreMax®

Design na zewnątrz, przestrzeń wewnątrz

Organizacja w najlepszym wydaniu

Ogród to oaza dobrego samopoczucia – szczególnie jeśli jest schludny. Dlatego StoreMax® oferuje maksymalną przestrzeń do przechowywania na stosunkowo małej powierzchni, którą można indywidualnie podzielić półkami i regałami. Niezależnie od tego, czy jest to garaż na kosiarkę, skrzynia na narzędzia ogrodowe czy schowek na poduszki, za dwuczęściowym systemem otwierania jest miejsce na wszystko!

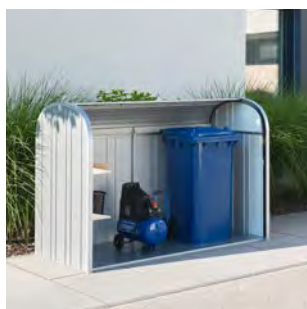

Górną pokrywę można otworzyć osobno. Aby całkowicie otworzyć StoreMax® przednia pokrywa całkowicie przesuwa się do tyłu.



Zalety

- Roleta wykonana z aluminium

Bezpieczeństwo:

- Podwójny mechanizm ryglujący z zamkiem cylindrycznym z uchwytem typu T
- Szczelność na wodę deszczową

Funkcjonalność:

- Łatwa obsługa dzięki sprężynom napinającym

Cechy standardowe:

- Uchwyt narzędziowy na wewnętrznej stronie ścian bocznych



Srebrny metaliczny



Kwarcowoszary metaliczny



Ciemnoszary metaliczny

Rozmiar (cm)

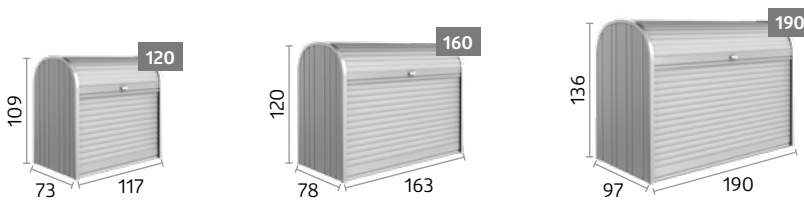

★ Akcesoria dodatkowe



Zestaw regałów narożnych

(pasuje do rozmiarów 120 & 160)
2 półki (w kształcie trójkąta) z szynami nośnymi, regulowana wysokość w 5 różnych pozycjach, łatwa do modernizacji bez użycia narzędzi, mogą być montowane po lewej lub prawej stronie w zależności od potrzeb.



Zestaw regałów

(pasuje do rozmiaru 190)
2 półki stalowe (72 x 24,5 cm) i 2 szyny nośne.



Półka pośrednia

(pasuje do rozmiarów 160 & 190)
2-częściowa półka ze stali ocynkowanej z szynami nośnymi, nośność ok. 100 kg; regulowana wysokość w 5 różnych pozycjach, łatwa do usytuowania.

Dane techniczne i szczegółowe informacje znajdują się na stronie 115.



HighBoard Rozmiar 160, Kwarcowoszary metaliczny
(z uchwytem narzędziowym i półką pośrednią jako akcesoriami)

HighBoard

Definicja tarasu

Multitalent do przechowywania

Dzięki podwójnym drzwiom i otwieranej pokrywie możliwości HighBoard są prawie nieograniczone: czy to jako miejsce do przechowywania poduszek i sprzętu ogrodowego, czy jako idealne przedłużenie kuchni na świeżym powietrzu, wszystko jest chronione przed warunkami atmosferycznymi i starannie schowane. Jego elegancki design został opracowany przez projektantów przemysłowych i definiuje charakter każdego tarasu.





Zalety

- Powierzchnie wolne od śrub i nitów

Bezpieczeństwo:

- Ryglowanie z zamkiem cylindrycznym
- Szczelność na wodę deszczową

Funkcjonalność:

- wygodne otwieranie pokrywy ze sprężyną gazową
- Elegancką pokrywę o gładkiej powierzchni można łatwo otworzyć, nawet gdy jest umieszczona bezpośrednio przy ścianie
- Dyskretna, zintegrowana wentylacja

Cechy standardowe:

- owieracz koszy na śmieci (3 szt.)



Srebrny metaliczny



Kwarcowoszary metaliczny



Ciemnoszary metaliczny

Rozmiar (cm)

otwór drzwiowy:

wielk. 160: 140 x 100 cm (szer. x wys.),
rozmiar 200: 167 x 110 cm (szer. x wys.)

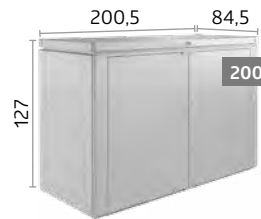
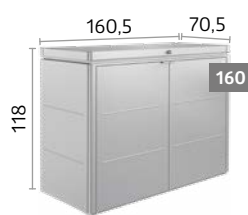

★ Akcesoria dodatkowe



Kosz wiszący

Worek wykonany z czarnej siatki poliestrowej zapewnia dodatkową przestrzeń do przechowywania i jest w prosty sposób zawieszony na ramie. Obciążenie max. 10 kg.



Półka pośrednia

W kolorze metalicznym srebrnym, 9 pozycyjna regulacja wysokości. Łatwy montaż i różnorodne możliwości wykorzystania (np. jako półka pośrednia lub jako regał). Obciążenie max. 50 kg.



Uchwyt narzędziowy

Do montażu po wewnętrznej stronie drzwi. Max. możliwe 2 uchwyty na narzędzia na panel drzwi.



Siatka na pokrywę

Rozwiązanie do przechowywania drobiazgów. Można go łatwo przymocować do wewnętrznej strony pokrywy.

Dane techniczne i szczegółowe informacje znajdują się na stronie 115.

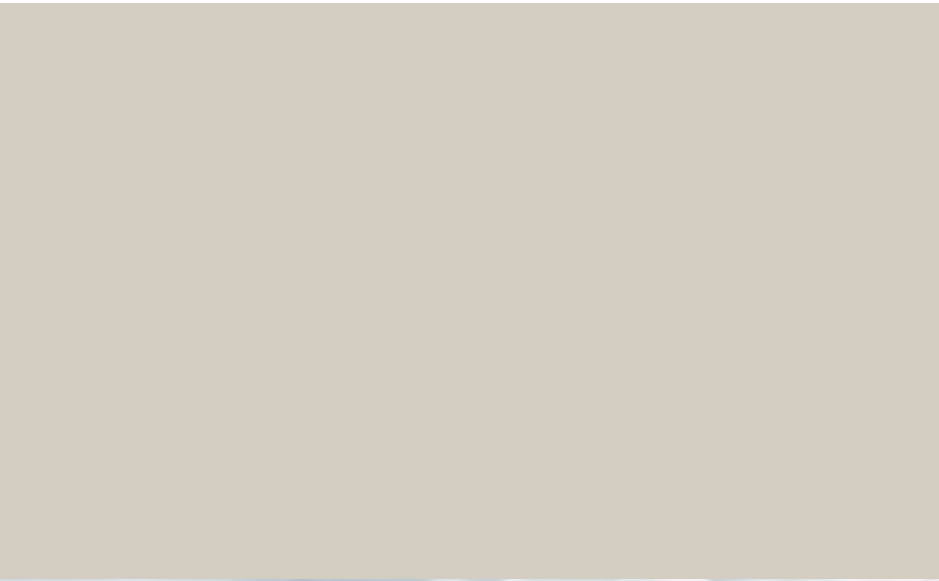



Biohort

Do bezpiecznego przechowywania na zewnątrz.



58 Minigaraż



60 StoreMax®



62 HighBoard

Wskazówka:

Domki ogrodowe Biohort oferują również wystarczająco dużo miejsca do bezpiecznego przechowywania rowerów. Szczegółowe informacje znajdują się na stronach 10.



MiniGarage Rozmiar L, srebrny metaliczny
(z zestawem półek, szyną rowerową, aluminiową ramą podłogową i panelami podłogowymi jako akcesoriami)

Teraz dostępny również w kolorze kwarcowoszarym metalicznym.

MiniGarage

Mały, z mnóstwem zalet

Bezpieczny garaż na rowery z praktycznymi elementami

MiniGarage jest idealny do przechowywania maksymalnie dwóch rowerów lub narzędzi ogrodowych, mebli ogrodowych itp. Inteligentny system szyn (opcjonalny) ułatwia przechowywanie rowerów: Umieść przednie koło w prowadnicy, pchnij za siodełko do przodu, aż koło znajdzie się w zacisku, gotowe! Zestaw półek idealnie nadaje się do przechowywania dodatkowych akcesoriów rowerowych.



1 MiniGarage, rozmiar L, srebrny metaliczny
(z aluminiową ramą podłogową i aluminiowymi panelami podłogowymi jako akcesoriami)



Zalety

Bezpieczeństwo:

- Szczelność na wodę deszczową
- Ryglowanie z zamkiem cylindrycznym

Funkcjonalność:

- drzwi wspomagane sprężyną gazową
- Dyskretna, zintegrowana wentylacja

Cechy standardowe:

- system porządkowy po wewnętrznej stronie drzwi (z 6 hakami do zawieszania)

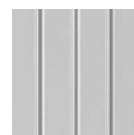

Srebrny metaliczny

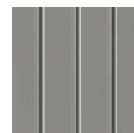

Kwarcowoszary metaliczny



Ciemnoszary metaliczny

Rozmiar (cm)

otwór drzwiowy:

125 x 137 cm (szer. x wys.)

Wymiary wewnętrzne:

140 x 195 x 143 cm (dł. x szer. x wys.)

Pojemność:

Mieści 2 rowery dla dorosłych (należy sprawdzić wymiary roweru; więcej informacji na stronie www.biohort.com)

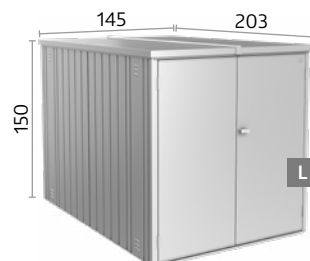

★ Akcesoria dodatkowe



Szyna rowerowa

Panel zaciskowy jest montowany na tylnej ścianie. Szyna prowadząca jest zaczepiana na żądanej wysokości i pozwala na łatwe wyjmowanie i przechowywanie rowerów.

Możliwa instalacja max. 2 szyn rowerowych. Max. Szerokość opony: 70 mm, maks. długość roweru: 1,92 m.

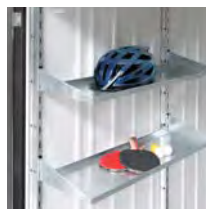

Zestaw regałów

2 półki (77 x 26,8 cm) i 2 szyny nośne.



Panel elektryczny

Dyskretnie ukryte prowadzenie kabli i łatwa instalacja przełączników i gniazd (bez wyposażenia elektrycznego jak na ilustracji).

Zawiera 2 szyny nośne.



Rozwiązania fundamentowe

Aluminiowa rama podłogowa /Aluminiowe panele podłogowe

SmartBase / SmartBase^{PLUS}

Szczegółowe informacje znajdują się na stronach 30 – 33.

Dane techniczne i szczegółowe informacje znajdują się na stronie 115.



StoreMax® rozmiar 190, srebrny metaliczny

StoreMax®

Rolety w górę i w drogę

Funkcjonalność i design w jednym

Tuż przed domem, natychmiast gotowy: odporny na deszcz garaż rowerowy StoreMax® z BikeHolder. oferuje maksymalną ilość miejsca bez konieczności zajmowania dużej przestrzeni – idealne wymiary dla 2 rowerów. Bardzo płynnie działająca roleta pomaga oszczędzać energię na wycieczkę rowerową i chroni rower za pomocą solidnej blokady cylindrycznej.

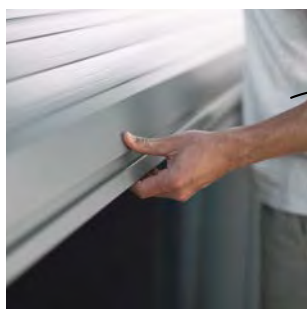

Górną pokrywę można otworzyć osobno.
Aby całkowicie otworzyć StoreMax® przednia pokrywa całkowicie przesuwa się do tyłu.



Zalety

- Roleta wykonana z aluminium

Bezpieczeństwo:

- Podwójny mechanizm ryglujący z zamkiem cylindrycznym z uchwytem typu T
- Szczelność na wodę deszczową

Funkcjonalność:

- Łatwa obsługa dzięki sprężynom napinającym

Cechy standardowe:

- Uchwyt narzędziowy na wewnętrznej stronie ścian bocznych



Srebrny metaliczny



Kwarcowoszary metaliczny



Ciemnoszary metaliczny

Rozmiar (cm)

Wymiary wewnętrzne:

188 x 86 cm (szer. x wys.)

Pojemność:

Mieści 2 rowery dla dorosłych (należy sprawdzić wymiary roweru; więcej informacji na stronie www.biohort.com)

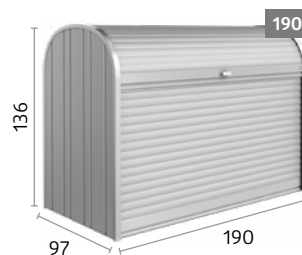

★ Akcesoria dodatkowe



Zestaw stojaków rowerowych BikeHolder

Płyta bazowa z regulowanymi pałkami mocującymi może być zaczepona do 2 szyn podtrzymujących półki i zapewnia optymalne przechowywanie dla 2 rowerów.

Dane techniczne i szczegółowe informacje znajdują się na stronie 115.



HighBoard rozmiar 200, srebrny metaliczny
(z uchwytem BikeHolder i elektrycznym panelem montażowym jako akcesoriami)

HighBoard

Przestronny schowek rowerowy

Bezpieczne przechowywanie cennych przedmiotów

Jazda na rowerze zapewni Ci świetną kondycję, a HighBoard zadba o kondycję Twojego roweru: całkowicie odporny na deszcz, ze zintegrowaną wentylacją, specjalnymi uchwytami rowerowymi i solidną blokadą cylindryczną, aby chronić go przed kradzieżą. Dzięki dodatkowej otwieralnej pokrywie można z łatwością zaparkować dwa rowery. Nic więc nie stoi na przeszkodzie dla spontanicznych wycieczek rowerowych.

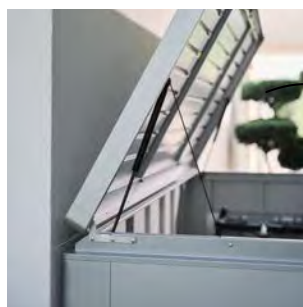
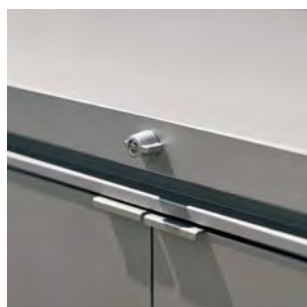

Elegancką pokrywę o gładkiej powierzchni można łatwo otworzyć, nawet gdy jest umieszczona bezpośrednio przy ścianie



Zalety

- Powierzchnie wolne od śrub i nitów

Bezpieczeństwo:

- Szczelność na wodę deszczową
- Podwójny mechanizm ryglujący z zamkiem cylindrycznym z uchwytem typu T

Funkcjonalność:

- wygodne otwieranie pokrywy ze sprężyną gazową
- Elegancką pokrywę o gładkiej powierzchni można łatwo otworzyć, nawet gdy jest umieszczona bezpośrednio przy ścianie
- Dyskretna, zintegrowana wentylacja

Cechy standardowe:

- owieracz koszy na śmieci (3 szt.)

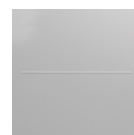

Srebrny metaliczny



Kwarcowoszary metaliczny



Ciemnoszary metaliczny

Rozmiar (cm)

otwór drzwiowy:

167 x 110 cm (szer. x wys.)

Wymiary wewnętrzne:

195 x 76 x 120 cm (dł. x szer. x wys.)

Pojemność:

Mieści 2 rowery dla dorosłych (należy sprawdzić wymiary roweru; więcej informacji na stronie www.biohort.com)

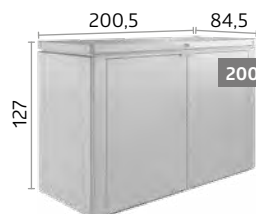

★ Akcesoria dodatkowe



BikeHolder

Płyta podstawy z regulowanymi pałkami mocującymi może być zaczepiona o wewnętrzną stronę ściany bocznej i zapewnia optymalne miejsce do przechowywania 2 rowerów.



Panel elektryczny

Dyskretnie ukryte prowadzenie kabli i łatwa instalacja przełączników i gniazd (bez wyposażenia elektrycznego jak na ilustracji).



Uchwyt narzędziowy

Do montażu po wewnętrznej stronie drzwi. Max. możliwe 2 uchwyty na narzędzia na panel drzwi.



Siatka na pokrywę

Rozwiązanie do przechowywania drobiazgów. Można go łatwo przymocować do wewnętrznej strony pokrywy.

Dane techniczne i szczegółowe informacje znajdują się na stronie 115.





Biohort

Więcej stylu,
na zewnątrz.



66 Alex®



68 Alex® Duo



70 StoreMax®



72 HighBoard



Alex®, kwarcowoszary metaliczny

Alex®

Modułowy Schowek na kubły na śmieci

Nowoczesny design, sprytnie rozwiązania

System pojemników Alex® umożliwia ustawienie dowolnej liczby pojemników w rzędzie, dzięki czemu idealnie nadaje się do organizowania systemów segregacji odpadów. Kosz na śmieci można łatwo wychylić, wspornik mocujący stawia go w pozycji pochylonej i ułatwia napełnianie. Nowoczesny design wyraźnie podkreśla przestrzeń zewnętrzną.



Zestaw dwóch modułowych schowków na kubły na śmieci Alex®, kwarcowoszary metaliczny



Szyny do pozycjonowania kół



Zalety

- Możliwość rozbudowy dzięki modułowej konstrukcji
- Zintegrowana wentylacja

Bezpieczeństwo:

- Mechanizm zamykający z cylindrycznym zamkiem obrotowym. Odporny na wodę deszczową

Cechy standardowe:

- uchwyt do wychylania kosza na śmieci
- Szyny do pozycjonowania kół
- system porządkowy po wewnętrznej stronie drzwi z 3 hakami do zawieszania

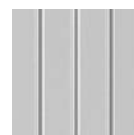

Srebrny metaliczny

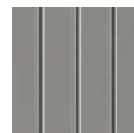

Kwarcowoszary metaliczny



Ciemnoszary metaliczny

Rozmiar (cm)

otwór drzwiowy:

65 x 118 cm (szer. x wys.)

Dostępny z zawiasami lewymi drzwi

Pojemność:

pojemnik na śmieci 120 l lub 240 l



★ Akcesoria dodatkowe



Element łączący

Płyty łączące zakrywające szczelinę między dwoma schowkami z przodu i z tyłu.



Jednakowe klucze

Zestawiając kilka Schowków razem możliwość otwierania jednym kluczem.



Półki / szyny nośne (2 szt.)

Półki stalowe ocynkowane ogniowo (72 x 24,5 cm) zawieszane są w szynach nośnych.

Możliwe max. 4 półki na jeden schowek na kubły na śmieci.

Dane techniczne i szczegółowe informacje znajdują się na stronie 116.

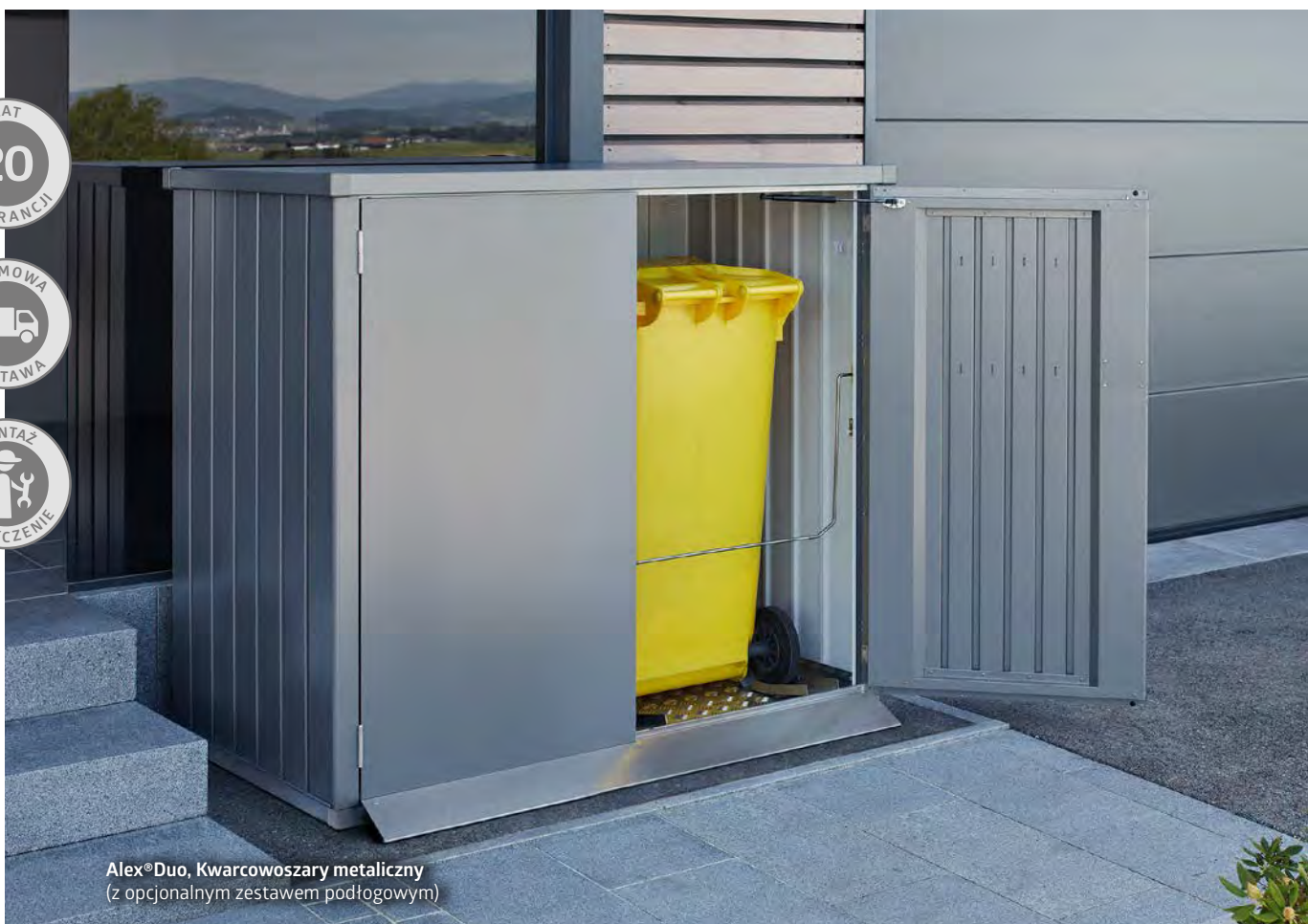

Alex® Duo, Kwarcowoszary metaliczny
(z opcjonalnym zestawem podłogowym)

Alex® Duo

Podwójny Schowek na kubły na śmieci

Design w połączeniu z praktycznością

Nic tak nie psuje wizerunku idealnie wypielęgowanego ogrodu przed domem, jak widoczne kosze na śmieci. Dzięki Biohort można je ukryć za nowoczesnym, gładkim frontem. Alex® Duo oferuje idealne rozwiązanie do segregacji odpadów, sprzyja organizacji i poprawia ogólny wygląd przestrzeni zewnętrznej.



Alex® Duo podwójny schowek na kubły na śmieci, kwarcowoszary metaliczny

uchwyt do wychylania kosza na śmieci



Zalety

- Zintegrowana wentylacja

Bezpieczeństwo:

- Podwójny mechanizm ryglujący z zamkiem cylindrycznym z uchwytem typu T
- Szczelność na wodę deszczową

Cechy standardowe:

- drzwi wspomagane sprężyną gazową
- uchwyt do wychylania kosza na śmieci
- szyna prowadząca do pozycjonowania kół pojemnika na śmieci
- system porządkowy po wewnętrznej stronie drzwi z 6 hakami do zawieszania

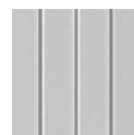

Srebrny metaliczny

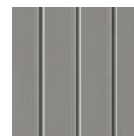

Kwarcowoszary metaliczny



Ciemnoszary metaliczny

Rozmiar (cm)

otwór drzwiowy:

129 x 118 cm (szer. x wys.)

Pojemność:

Pojemniki na śmieci 1 x 120l

Pojemniki na śmieci 1 x 240l

2 pojemniki na śmieci 120l

Pojemniki na śmieci 2 x 240l

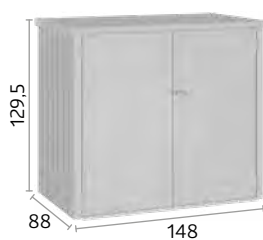

★ Akcesoria dodatkowe



Zestaw podłogowy

Zestaw podłogowy zawierający aluminiową ramą podłogową, aluminiową płytą podłogową i rampę najazdową.

Aluminiowa płyta podłogowa służy jako funkcjonalna podłoga i jest ułożona na płytach z twardej pianki XPS (płyty XPS nie są zawarte w zestawie).



Półki / szyny nośne (2 szt.)

Półki zawieszane są na szynach nośnych.

Dane techniczne i szczegółowe informacje znajdują się na stronie 116.



StoreMax® rozmiar 190, srebrny metaliczny

StoreMax®

Designerska osłona na kosze na śmieci

Elegancka funkcjonalność

Za roletami można schować do trzech pojemników na śmieci o poj. 240l. Dwuczęściowy system otwierania umożliwi wygodne napełnianie ukrytych pojemników poprzez osobno dostępną górną roletę – oraz łatwe wyjmowanie w celu opróżnienia dzięki opcji pełnego otwarcia.



Górną pokrywę można otworzyć osobno. Aby całkowicie otworzyć StoreMax® przednia pokrywa całkowicie przesuwa się do tyłu.



Zalety

- Roleta wykonana z aluminium

Bezpieczeństwo:

- Podwójny mechanizm ryglujący z zamkiem cylindrycznym z uchwytem typu T
- Szczelność na wodę deszczową

Funkcjonalność:

- Łatwa obsługa dzięki sprężynom napinającym

Cechy standardowe:

- Uchwyt narzędziowy na wewnętrznej stronie ścian bocznych



Srebrny metaliczny



Kwarcowoszary metaliczny



Ciemnoszary metaliczny

Rozmiar (cm)

Pojemność:

- wielk. 120: Pojemniki na śmieci 2 x 120l
- wielk. 160: 3 pojemniki na śmieci 120l lub 2 pojemniki na śmieci 240l (poprzecznie)
- wielk. 190: 3 pojemniki na śmieci 120l lub 3 pojemniki na śmieci 240l

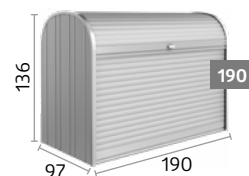
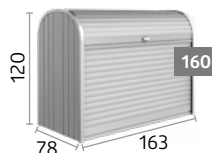
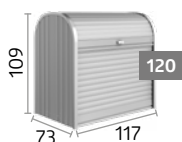

★ Akcesoria dodatkowe



Zestaw regałów narożnych

(pasuje do rozmiarów 120 & 160)

2 półki (w kształcie trójkąta) z szynami nośnymi, regulowana wysokość w 5 różnych pozycjach, łatwa do modernizacji bez użycia narzędzi, mogą być montowane po lewej lub prawej stronie w zależności od potrzeb.

Dane techniczne i szczegółowe informacje znajdują się na stronie 115.



HighBoard rozmiar 200, Ciemnoszary metaliczny
(z uchwytem narzędziowym jako akcesorium)

HighBoard

Elegancja w ogrodzie

Nieatrakcyjne rzeczy pięknie opakowane

Kosze na śmieci nie są przyjemne dla oka – chyba że znikają za eleganckim przemysłowym designem. Dodatkowo HighBoard pozwala na łatwe napełnianie i opróżnianie pojemników dzięki przestronnym drzwiom i dodatkowo otwieranej pokrywie. Solidny zamek bębnowy chroni dostęp.

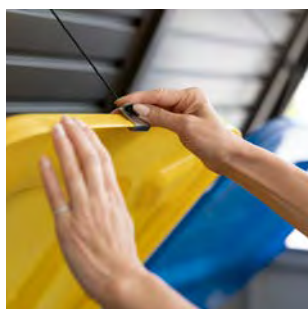



Zalety

- Powierzchnie wolne od śrub i nitów

Bezpieczeństwo:

- Ryglowanie z zamkiem cylindrycznym
- Szczelność na wodę deszczową

Funkcjonalność:

- wygodne otwieranie pokrywy ze sprężyną gazową
- Elegancką pokrywę o gładkiej powierzchni można łatwo otworzyć, nawet gdy jest umieszczona bezpośrednio przy ścianie
- Dyskretna, zintegrowana wentylacja

Cechy standardowe:

- owieracz koszy na śmieci (3 szt.)

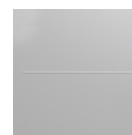

Srebrny metaliczny



Kwarcowoszary metaliczny



Ciemnoszary metaliczny

Rozmiar (cm)

otwór drzwiowy:

wielk. 160: 140 x 100 cm (szer. x wys.)

Wielk. 200: 167 x 110 cm (szer. x wys.)

Pojemność:

wielk. 160: Pojemniki na śmieci 3 x 120 l

wielk. 200: 3 pojemniki na śmieci 120 l lub 3 pojemniki na śmieci 240 l

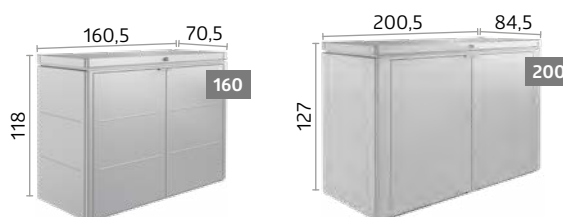

★ Akcesoria dodatkowe



Uchwyt narzędziowy

Do montażu po wewnętrznej stronie drzwi. Max. możliwe 2 uchwyty na narzędzia na panel drzwi.



Uchwyt na worek na śmieci

Uchwyt na worek na śmieci umożliwia schludne i dyskretne przechowywanie – idealny do segregowania butelek lub puszek. W HighBoard można zawiesić obok siebie do trzech worków na śmieci i bezpiecznie je zamocować.

Dane techniczne i szczegółowe informacje znajdują się na stronie 115.

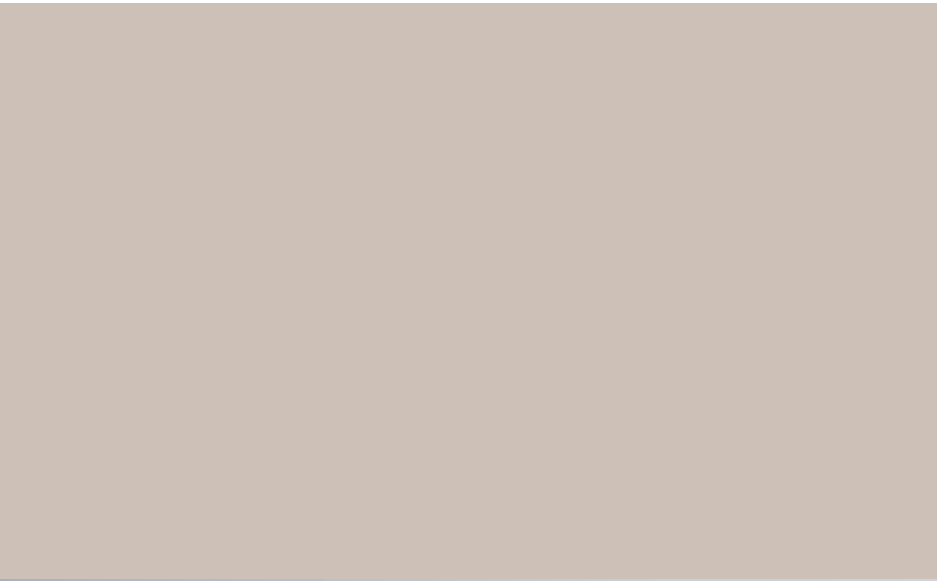



Biohort

Więcej
komfortu na
zewnątrz.



76 Pergola



80 CasaNova®

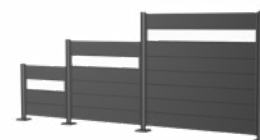

82 Panel ogrodzeniowy



Pergola 4x3, Ciemnoszary metaliczny
(lamelowa ściana boczna jako wyposażenie dodatkowe)

Pergola

Cień i otwarta przestrzeń

Dla wyjątkowych chwil w ogrodzie

Wysoka jakość. Nowoczesny. Komfort w każdych warunkach pogodowych dzięki innowacyjnej konstrukcji warstwowej, która znacznie zmniejsza poziom hałasu i emisję ciepła z dachu. Akcesoria modułowe, takie jak oświetlenie LED, osłona przeciwsłoneczna lub szklana ściana przesuwana, zapewniają dodatkowy komfort i przekształcają pergolę we wszechstronne miejsce do wypoczynku na świeżym powietrzu.



Struktura lameli
Konstrukcja typu sandwich z rdzeniem Peripor.

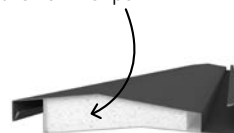



reddot design award

Zalety

Funkcjonalność:

- Regulowane pod kątem 130° lamele ułatwiają zacinienie
- Odprowadzanie wody deszczowej zintegrowane w słupach
- Znacznie zmniejszony poziom hałasu
- Dostępne dodatkowe akcesoria (mogą być dodane po montażu)
- Mniejsze promieniowanie ciepłe dzięki zaawansowanej, warstwowej konstrukcji lameli

Cechy standardowe:

- ręcznie regulowane lamele
- przygotowanie do oświetlenia LED (kanał z pokrywą)

Informacje o rozwiązaniach fundamentowych na stronie: www.biohort.com/fundament

Oddzielna broszura jest dostępna na stronie www.biohort.com/katalog-pergola lub u sprzedawcy Biohort.

★ Akcesoria dodatkowe

można znaleźć na stronach 78-79.



Kwarcowoszary metaliczny

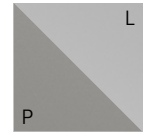

Kwarcowoszary metaliczny / Srebrny metaliczny

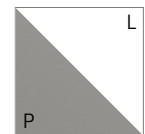

Kwarcowoszary metaliczny / biały



Ciemnoszary metaliczny



Ciemnoszary metaliczny / srebrny metaliczny

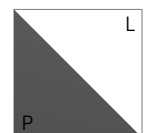

Ciemnoszary metaliczny / biały



Biały

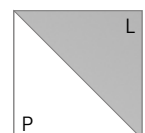

Biały / Srebrny metaliczny

L: Kolor lameli dachowych

P: Kolor pergoli

Rozmiar (cm)

Przerywane linie wskazują wymiary słupów.

Wysokość: 264 cm

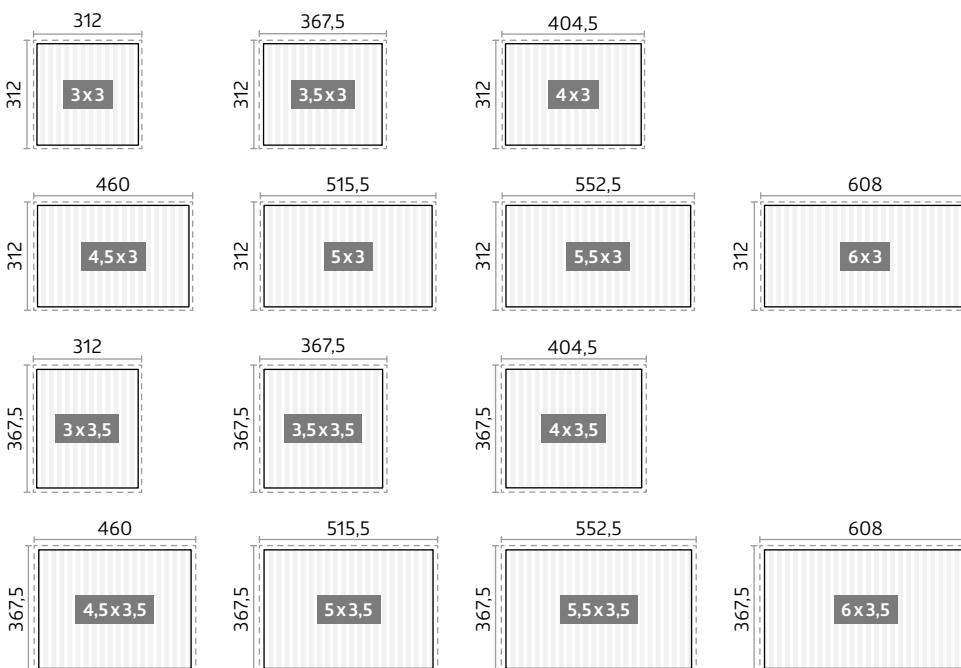

Dane techniczne i szczegółowe informacje znajdują się na stronie 117-119.

*Prosimy o zwrócenie uwagi na specyficzne dla danego kraju warunki dostawy dużych produktów. Uwaga! Dostawa możliwa tylko pod adres, gdzie dostępny jest wózek widłowy do rozładunku. Dostawa na adres klienta końcowego – może być konieczna dodatkowa opłata.

✔ Cechy standardowe

★ Akcesoria dodatkowe

		Pergola
01	ręcznie regulowane lamele	✔
	Napęd elektryczny do regulacji lameli dachowych	
02	Modułowe rozwiązanie niskonapięciowe do modernizacji (nie wymaga uprawnionego elektryka). Zestaw kontrolny należy zamówić osobno. Na pergolę wymagany jest jeden zestaw kontrolny (04).	★
03	przygotowanie do oświetlenia LED (kanał z pokrywą)	✔
	Zestaw sterowania EU / CH / UK (w tym pilot zdalnego sterowania)	
04	Dzięki systemowi sterowania opracowanemu specjalnie dla Biohort, wraz z pilotem zdalnego sterowania, zasilaczem (maks. 320 W) i kablem przedłużającym, napęd elektryczny, osłony przeciwśoneczne i / lub ściemniane oświetlenie LED można wygodnie doposażyć w dowolnym momencie.	★
	Oświetlenie LED	
05	Czterostronne oświetlenie z możliwością ciągłego ściemniania (3000 K i 900 lm/m). Modułowe rozwiązanie niskonapięciowe do modernizacji (nie wymaga uprawnionego elektryka). Zestaw sterowania należy zamówić osobno. Na pergolę wymagany jest jeden zestaw sterowania (04).	★
	Elektryczna roleta przeciwśoneczna	
06	Zestaw sterowania jest przygotowany do obsługi maksymalnie trzech elektrycznych rolet przeciwśonecznych i może być również instalowany w istniejących systemach. Zestaw sterowania należy zamówić osobno. Na pergolę wymagany jest jeden zestaw sterowania (04).	★
	Ręczna roleta przeciwśoneczna	
07	Roleta przeciwśoneczna z funkcją ZIP. W przypadku obsługi ręcznej montaż po stronie z korbą nie jest możliwy.	★
	Lamelowa ściana boczna z wykończeniem bocznym	
08	Regulacja ręczna. W przypadku ręcznego napędu lameli dachowych montaż po stronie korby nie jest możliwy. Lamelowa ściana boczna, dostępna w różnych szerokościach, umożliwia elastyczne projektowanie. Za estetyczne wykończenie odpowiada dołączona listwa końcowa. Jeśli na jednej stronie pergoli ma zostać zamontowanych więcej niż jedna ściana lamelowa, należy sprawdzić możliwość realizacji za pomocą konfiguratora produktu.	★
	Ściana przesuwna z przezroczystego szkła	
09	Wytrzymałe, nietłukące elementy szklane wykonane z 10 mm bezpiecznego szkła hartowanego. Wygodna obsługa dzięki płynnie pracującym łożyskom rolkowym. Czyste wykończenie w elemencie prowadzącym przymocowanym do stojaka. WSKAZÓWKA: Absolutnie równy fundament jest niezbędny do instalacji.	★
	Promiennik EU / CH (z WiFi)	
10	Potężny promiennik o mocy 2000 W i 9 ustawieniach ciepła do wyboru. Zawiera 24-godzinny timer. Wymiary: 70 x 14 x 10 cm. Uwaga: Do działania wymagane jest odpowiednie połączenie zasilania.	★
	Płyta podstawy z regulacją wysokości	
11	Aby zrekompensować większe różnice wysokości (7-23 cm). Wszystkie elementy wymagane do regulacji wysokości stojaka pergoli są zawarte w dostawie.	★



01 Ręcznie regulowane lamele

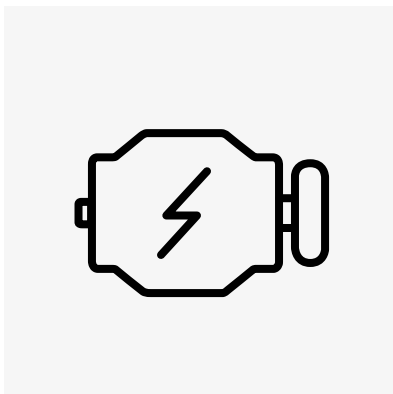

02 Napęd elektryczny do regulacji lameli dachowych

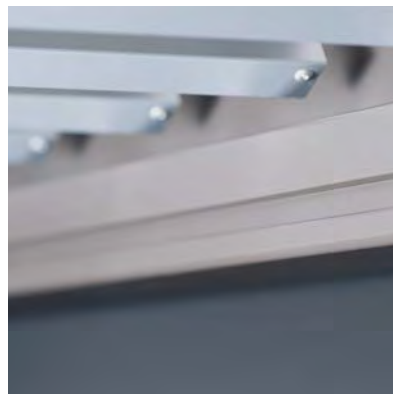

03 Przygotowanie do oświetlenia LED (kanał z pokrywą)



04 Zestaw sterowania EU / CH / UK (w tym pilot zdalnego sterowania)



05 Oświetlenie LED



06 Elektryczna roleta przeciwsłoneczna

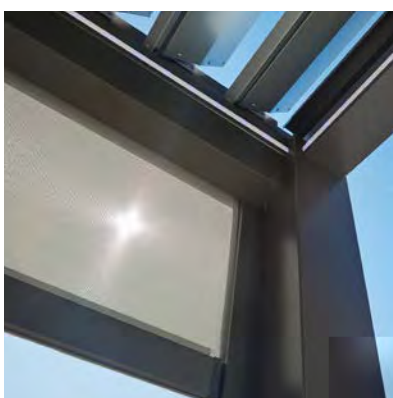

07 Ręczna roleta przeciwsłoneczna



08 Lamelowa ściana boczna z wykończeniem końcowym

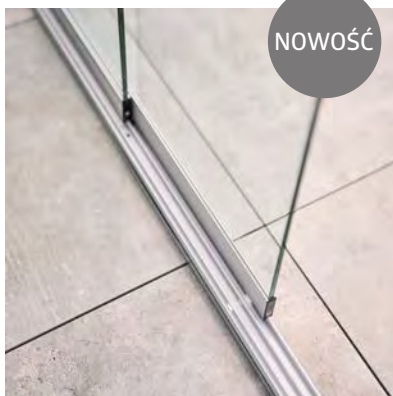

09 Ściana przesuwana z przezroczystego szkła

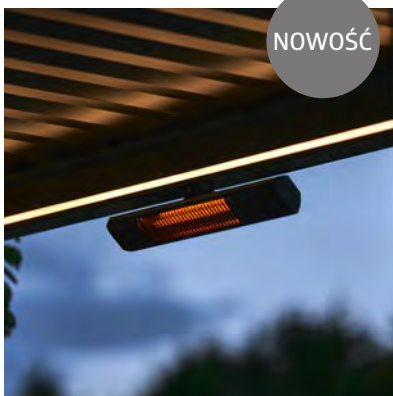

10 Promiennik EU / CH (z WiFi)



11 Płyta podstawy z regulacją wysokości

Dane techniczne i szczegółowe informacje znajdują się na stronach 117–119.



CasaNova® 3 x 4, Ciemnoszary metaliczny

CasaNova®

Projekt na miarę Twoich wymagań

Wysokiej klasy metalowy budynek z izolowanymi ścianami bocznymi

Niezależnie od tego, czy jest to domek ogrodowy, warsztat czy sauna – izolowany domek CasaNova® zapewnia wyjątkową elastyczność dzięki szerokiej gamie opcji wyposażenia i dostosowuje się dokładnie do Twoich pomysłów. Niezależnie od tego, czy szukasz funkcjonalnej przestrzeni do przechowywania, czy chcesz stworzyć obszar użytkowy na zewnątrz – designerski domek ogrodowa CasaNova® spełni Twoje życzenia dzięki wyjątkowej jakości.

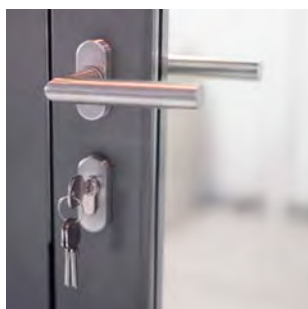

Izolowana ściana boczna / panel drzwiowy
Element warstwowy z rdzeniem polistyrenowym 40 mm (EPS W20)

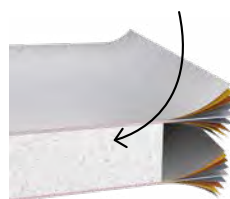



Zalety

- Element warstwowy z rdzeniem 40 mm wykonanym ze styropianu (EPS W20)
- Powierzchnie wolne od śrub i nitów

Bezpieczeństwo:

- Mechanizm blokujący z klamką ze stali nierdzewnej
- obciążenie dachu np. śniegiem do 215 kg/m² (minus dodatkowe obciążenie, jak np. zieleń dachowa)

Funkcjonalność:

- Łatwo nagrzewalny dzięki izolacji termicznej; Wartość U ścian bocznych: 0,76 W/(m²K)
- Zawiasy drzwiowe dostępne po lewej lub prawej stronie
- Duży wybór akcesoriów
- Wentylacja za pomocą otwieralnego panelu ze szkła akrylowego
- drzwi wspomagane sprężyną gazową

Skonfiguruj swój domek CasaNova®!
www.biohort.com/konfigurator-produktu

Oddzielny folder produktu jest dostępny na stronie
www.biohort.com/katalog-casanova lub u sprzedawcy Biohort.



Kwarcowoszary metaliczny



Ciemnoszary metaliczny

Rozmiar (cm, wymiary zewnętrzne w obrysie dachu)

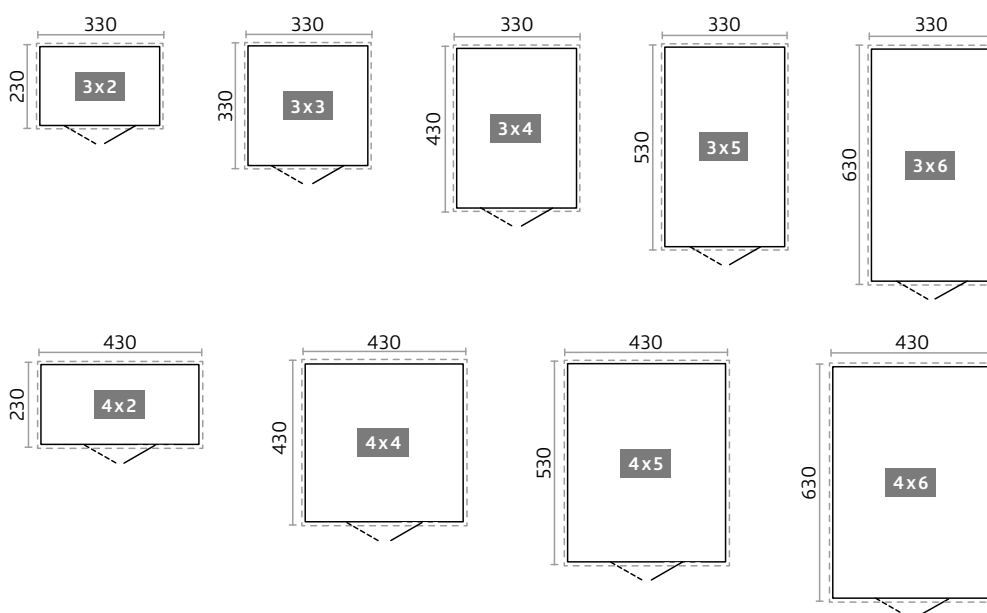

Dane techniczne i szczegółowe informacje można znaleźć na stronie www.biohort.com/casanova

*Prosimy o zwrócenie uwagi na specyficzne dla danego kraju warunki dostawy dużych produktów.



Panel ogrodzeniowy z panelem ze szkła akrylowego (opcjonalnie), kwarcowoszary metaliczny

Panel ogrodzeniowy

Dekoracja przyjemna dla oczu

Kawałek prywatności

Nasz panel ogrodzeniowy nie tylko chroni przed ciekawskimi spojrzeciami, ale także zapewnia ochronę przed wiatrem i bezpośrednim działaniem promieni słonecznych. Dzięki prostemu systemowi zacisków, elementy mogą być indywidualnie rozbudowywane. Niezależnie od tego, czy jest wolnostojący, czy przy ścianie budynku – Biohort Panel Ogrodzeniowy to idealna granica dla Twojej oazy ogrodowej.

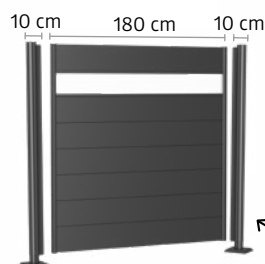

Panel ogrodzeniowy składający się z:
Panele ściennie i słupki

Słupki mogą być używane jako początek, narożnik lub słupek łączący między dwoma panelami Panelu Ogrodzeniowego.

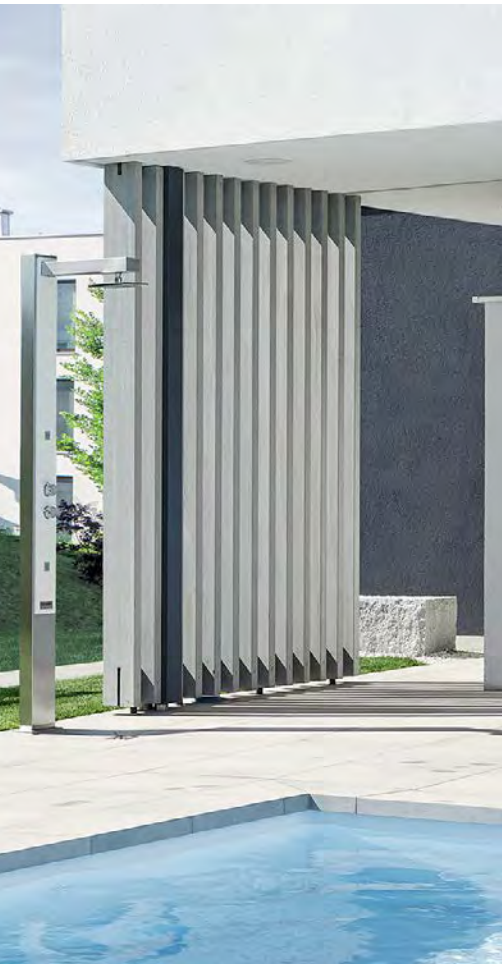

Zalety

- Indywidualnie planowane
- Niezwykle wytrzymałe
- Łatwy montaż
- Prywatność, osłona przeciwwiatrowa i przeciwsłoneczna
- Powierzchnie wolne od śrub i nitów

Bezpieczeństwo:

- Wysoka odporność na wiatr dzięki przemysłanemu kotwieniu w gruncie

Funkcjonalność:

- Montaż wolnostojący lub podłączenie do ściany domu lub innych konstrukcji
- Akcesoria montażowe dostępne opcjonalnie (patrz szczegóły techniczne)



Srebrny metaliczny



Kwarcowoszary metaliczny



Ciemnoszary metaliczny

Rozmiar (cm)

Słupki:

Regulowana wysokość: do 25 cm
Średnica: 10 cm

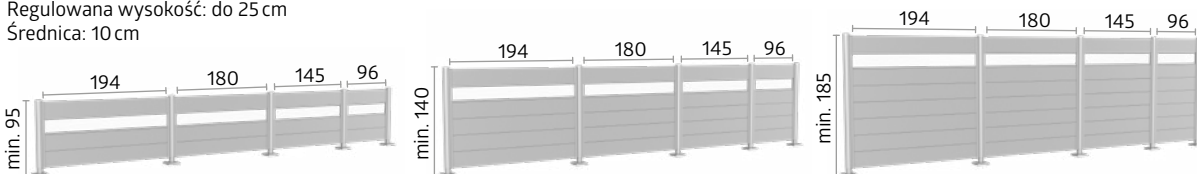

★ Akcesoria dodatkowe



Elementy

Panele ścienny (z panelami ze szkła akrylowego lub bez) i odpowiednie słupki.



Panel ogrodzeniowy – Kombinacje

Panel ogrodzeniowy można instalować zarówno w linii prostej, jak i pod kątem 90°.

Wszystkie szerokości i wysokości są ze sobą kompatybilne, dzięki czemu możliwe są również zmiany wysokości.



Wariant 1: Słupek do zatopienia z możliwością regulacji wysokości do 25 cm

Płyta bazowa jest montowana za pomocą prętów kotwiących (dostępne opcjonalnie) do mrozoodpornego betonowego fundamentu. Instalacja na płytach tarasowych lub panelach drewnianych nie jest wystarczająca.

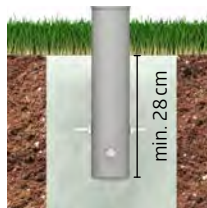

Wariant 2: Słupek do zatopienia w betonie z możliwością regulacji wysokości do 25 cm

W tym wariantcie słupek jest monolitycznie osadzony bezpośrednio w betonowym fundamencie.

Rozmiar punktów fundamentowych: minimum 50 x 50 cm (może się różnić w zależności od warunków glebowych)

Minimalna głębokość: 80 cm (różni się w zależności od wysokości Panelu Ogrodzeniowego)

Dane techniczne i szczegółowe informacje znajdują się na stronie 120.





86 Szklarnia Florentina

Biohort

Dla obfitych zbiorów, na zewnątrz.





Szklarnia Florentina rozmiar 2 x 1^{MAXI}, ciemnoszary metaliczny
(z listwą cokołową, kratką i zestawem doniczek jako akcesoriami)

NOWOŚĆ

Szklarnia Florentina

Optymalna ochrona delikatnych roślin

Designerska szklarnia dla małych przestrzeni

Kompaktowa szklarnia dla wysokich roślin – idealna tam, gdzie przestrzeń jest ograniczona. Dobrze zaprojektowana kombinacja grządki podniesionej i dopasowanej do niej szklarni tworzy chroniony mikroklimat, oferując idealne warunki dla zdrowego wzrostu i wydłużonego sezonu ogrodniczego. Akcesoria, takie jak kraty lub system nawadniania, pomagają w ukierunkowanej i wydajnej pielęgnacji roślin. Ogrodnictwo może być funkcjonalne – i dobrze wyglądać. Dzięki wysokiej jakości wykonania i nowoczesnemu wzornictwu szklarnia staje się architektonicznym akcentem w ogrodzie. Nawet na małej przestrzeni jest miejsce na wielkie rzeczy.

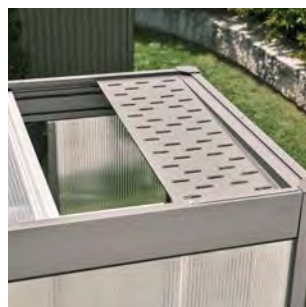
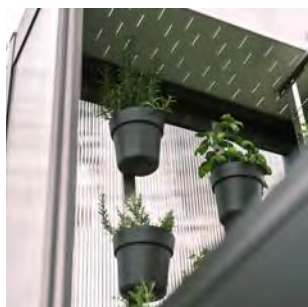
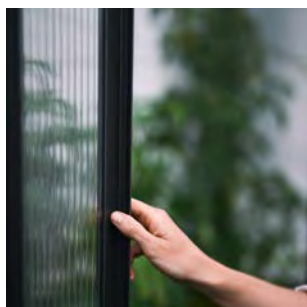



Zalety

- Unikalna konstrukcja z gładką powierzchnią i bez widocznych śrub lub nitów
- Ogrodnictwo przyjazne dla pleców dzięki wygodnej wysokości pracy

Funkcjonalność:

- Chroniony mikroklimat dzięki regulowanej cyrkulacji powietrza i naturalnemu oświetleniu
- Możliwość doposażenia istniejących podwyższonych grządek Biohort
- Efektywne wykorzystanie przestrzeni do różnorodnych nasadzeń

Cechy standardowe

- Dwuścienne panele odporne na promieniowanie UV
- Wentylacja przez dwa okna dachowe
- Zintegrowane zabezpieczenie przed gryzoniami wykonane z wytrzymałej siatki z włókna szklanego

★ Akcesoria dodatkowe

znajdują się na 94–95.



Kwarcowoszary metaliczny



Ciemnoszary metaliczny

Rozmiar (cm)

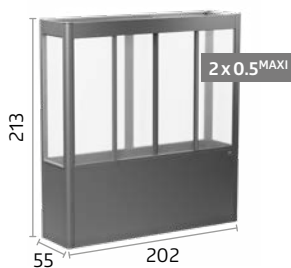

Nadstawka szklarniowa Florentina jako rozszerzenie dla grządki Biohort do uprawy roślin

Pasujące rozszerzenie Florentina jest dostępne dla Grządki podniesionej Biohort 2 x 0,5m, 2 x 1 m i Belvedere® 200^{MAXI}. Tworzy idealne warunki do pielęgnacji i ochrony roślin. Wystarczy kilka prostych kroków, aby przekształcić Grządkę podwyższoną w kompaktową szklarnię.





90 Belvedere®



92 Grządka
Podwyższona



96 DaVinci®

Biohort

Twój ogród
pełen życia i kolorów.



Belvedere® 200^{MAXI}, Kwarcowoszary Metaliczny
(z listwami cokołowymi jako akcesorium)

Belvedere®

Skrzynie kwiatowe

Przyciąga wzrok na Twój taras

Dzięki szerokości wynoszącej zaledwie 0,5 metra, kwiatnik Belvedere® otwiera przestrzeń dla kreatywnych pomysłów: jako żywy element dzielący pomieszczenie, tworzy strukturę tarasów i ogrodów, a także idealnie pasuje do balkonów. Daje zupełnie nowe możliwości projektowania, a także pozwala zaoszczędzić na ziemi ogrodowej dzięki standardowej półce pośredniej.





Zalety

- Niezwykle wytrzymałe
- Powierzchnie wolne od śrub i nitów

Bezpieczeństwo:

- Zintegrowane zabezpieczenie przed gryzoniami wykonane z wytrzymałej siatki z włókna szklanego

Funkcjonalność:

- Listwy przypodłogowe, krata, panel ogrodzeniowy i wkładka na sadzonki dostępne opcjonalnie
- Szybki montaż

Cechy standardowe:

- Półka pośrednia
- Otwór na wąż nawadniający



Srebrny metaliczny



Kwarcowoszary metaliczny



Ciemnoszary metaliczny

★ Akcesoria dodatkowe

znajdują się na 94–95.

Rozmiary (cm)

Wskazówka: Wszystkie rozmiary są dostępne w trzech różnych wysokościach!

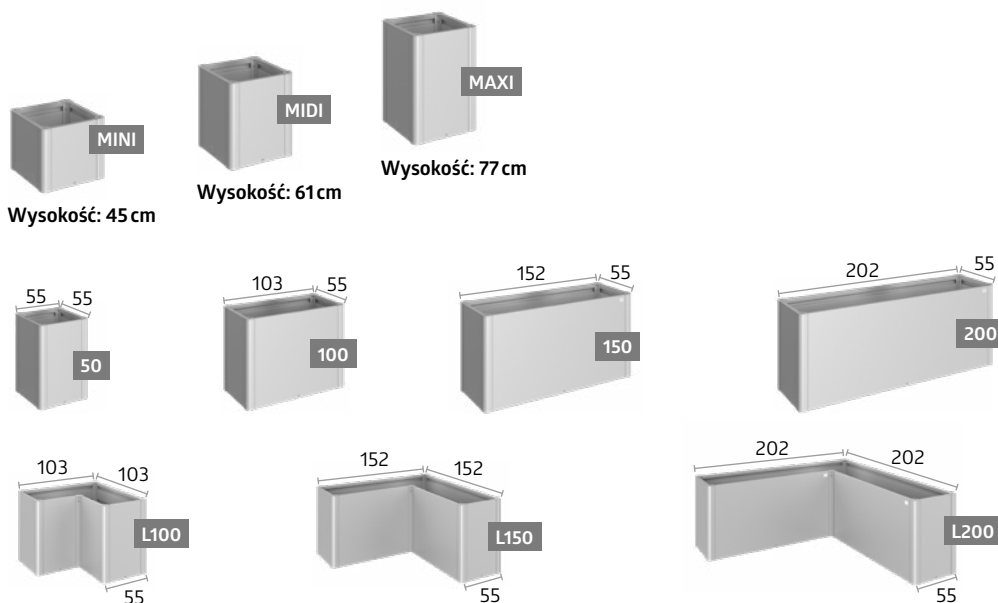

Dane techniczne i szczegółowe informacje znajdują się na stronach 122–123.



Grządka Podwyższona 2x1, kwarcowoszary metaliczny
(z listwą cokołową i osłoną przed ślimakami jako akcesoriami)

Nowość –
Zmień swoją
Grządkę podwyż-
szoną w stylową
szklarnię.
Szczegóły na stronie
Akcesoria

Grządka Podwyższona

Łatwy montaż

Piękne widoki na najlepsze zbiory

Grządki podwyższone ułatwiają uprawę i maksymalizują plony – ale tylko Grządka Podwyższona Biohort udoskonala najpiękniejsze hobby na świecie dzięki inteligentnemu projektowi i praktycznej funkcjonalności. Dzięki opcjonalnej półce pośredniej, potrzeba mniej ziemi ogrodowej. Wyrafinowane detale sprawiają, że przyciąga wzrok i ma znacznie więcej do zaoferowania niż tylko piękno!



Rozmiar 2x1, kwarcowoszary metaliczny z Nakładką mrozochronną w kolorze kwarcowoszarym metalicznym



Zalety

- Niezwykle wytrzymałe
- Optymalna wysokość robocza
- Powierzchnie wolne od śrub i nitów

Bezpieczeństwo:

- Zintegrowane zabezpieczenie przed gryzoniami wykonane z wytrzymałej siatki z włókna szklanego

Funkcjonalność:

- Nakładka mrozochronna, Półka pośrednia, ochrona przed ślimakami, Trejaż, Listwa cokołowa
- Łatwe do otwarcia panele boczne ułatwiają opróżnianie
- Otwór na wąż nawadniający
- Idealnie do zagospodarowania odpadów ogrodowych
- Szybki montaż – tylko 8 śrub



Srebrny
metaliczny

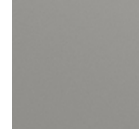

Kwarcowoszary
metaliczny



Ciemnoszary
metaliczny

★ Akcesoria dodatkowe

można znaleźć na stronach 94–95.

Rozmiar (cm)

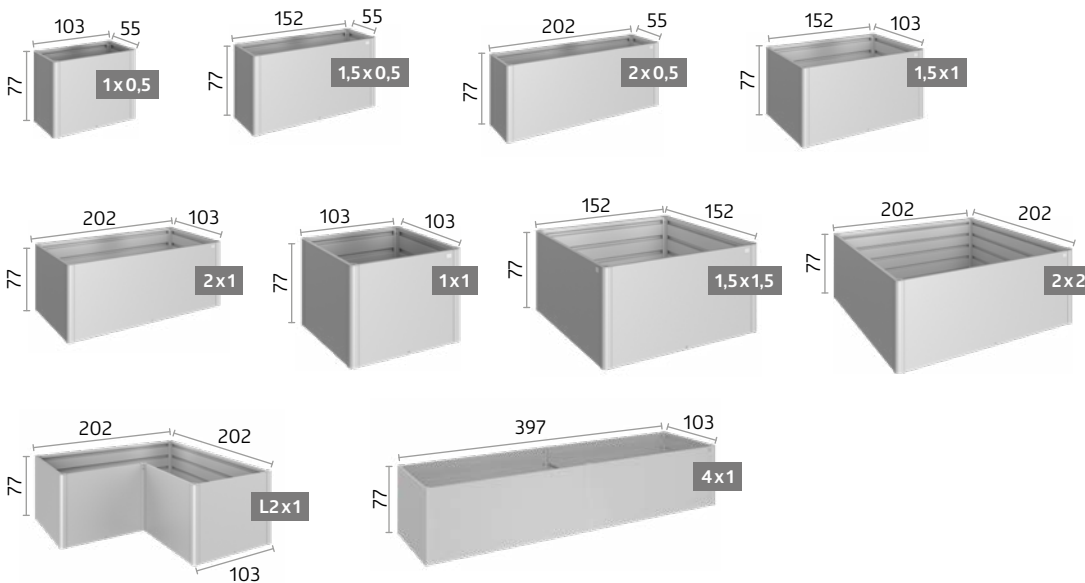

Dane techniczne i szczegółowe informacje znajdują się na stronach 121–122.

✓ Cechy standardowe

★ Akcesoria dodatkowe

		Belvedere®	Grządka Podwyższona	Szklarnia Florentina
01	Panel przesuwny* Łatwe opróżnianie dzięki przesuwanemu panelowi.	✓	✓	
02	Przygotowany do nawadniania Otwór na wąż do podlewania po wąskiej stronie (rozmiar: 17 x 17 mm).	✓	✓	✓
03	System nawadniający System Micro-Drip zapewnia ukierunkowane i oszczędzające wodę nawadnianie w szklarniach, grządkach i rabatach. Woda jest dostarczana bezpośrednio do korzeni roślin za pomocą drobnych kroplowników.	★	★	★
04	Ochrona przed gryzoniami Zintegrowane zabezpieczenie przed gryzoniami wykonane z wytrzymałej siatki z włókna szklanego. Jest wkładany przed napełnieniem.	✓	✓	✓
05	Ochrona przed ślimakami* Jest umieszczony na szczycie podwyższonej grządki warzywniej. Może być łączony z nakładką mrozoochronną (05). Niedostępne dla formy L i 4 x 1.	★	★	
06	Półka pośrednia* Przegroda dzieląca zmniejsza objętość ziemi, oszczędza kosztowne materiały wypełniające i cenny czas. Umieszcza się go na drugim zebrowaniu podczas montażu.	✓	★	★
07	Nakładka mrozoochronna* Wydajna ochrona przed mrozem dzięki 4 przesuwным płytom z podwójnymi ściankami, które można łatwo demontować. Odporna na warunki pogodowe i wyposażony w odpływ wody deszczowej. Nie można łączyć z Trejażem (09). Dostępne tylko dla wielkości 2 x 1.		★	
08	Listwa cokołowa* Listwy cokołowe są montowane na ramie i umieszczane na trawniku. Podniesiona grządka warzywna jest następnie umieszczana na listwach cokołowych i mocowana (nie można ich później zainstalować). Szerokość: 6,7 cm. Niedostępna dla 4 x 1.	★	★	★
09	Wkładka do sadzonek Wkładka plastikowa (rozmiar: 0,5 x 0,5 m) dla łatwiejszego sadzenia, umieszcza się na podłodze oddzielającej. Otwory do drenażu można wierceć bez żadnych problemów.	★		
10	Zestaw doniczek Praktyczne doniczki do montażu bocznego w szklarni - idealne do ziół i sadzonek. Tworzy to dodatkową przestrzeń do sadzenia bez zajmowania powierzchni gruntu. Dostępne tylko dla szklarni Florentina 2 x 0,5 i 2 x 1 i/lub przedłużenia szklarni Florentina 2 x 0,5 i 2 x 1.	★	★	★
11	Trejaż* Krata jest przymocowana bezpośrednio do grządki podwyższonej/skrzyni kwiatowej. Nie można łączyć z Nakładką mrozoochronną (05) lub Ochroną przed ślimakami (06). Wysokość: 91 cm	★	★	
12	Panel ogrodzeniowy z panelem ze szkła akrylowego lub bez* W połączeniu z podwyższoną grządką do sadzenia, panel ogrodzeniowy tworzy dekoracyjne oddzielenie i służy nie tylko jako parawan, ale także jako ochrona przeciwwiatrowa. Nie można łączyć z Nakładką mrozoochronną (05) lub Ochroną przed ślimakami (06). Wysokość: 91 cm. WSKAZÓWKI: W miejscach narażonych na działanie wiatru Panel ogrodzeniowy jest narażony na duże ryzyko przewrócenia, dlatego istotne jest zapewnienie odpowiedniego zakotwienia – przy użyciu dostarczonych materiałów mocujących.	★	★	
13	Rozbudowa szklarni Florentina Dobrze zaprojektowana kombinacja grządki podniesionej i dopasowanej do niej szklarni tworzy chroniony mikroklimat, oferując idealne warunki dla zdrowego wzrostu i wydłużonego sezonu ogrodniczego.	★	★	
14	Płytki chroniąca przed warunkami atmosferycznymi Panel chroniący przed niekorzystnymi warunkami pogodowymi zabezpiecza zbiory przed ulewnym deszczem, zapewniając jednocześnie ciągłą wentylację i stabilny klimat wewnętrzny. Dostępne tylko dla szklarni Florentina 2 x 0,5 i 2 x 1 i/lub przedłużenia szklarni Florentina 2 x 0,5 i 2 x 1.	★	★	★
15	Automatyczna wentylacja Automatyczna wentylacja otwiera oba okna dachowe niezależnie, gdy tylko w środku zrobi się zbyt gorąco – steruje nią sprężyna dociskowa. Dostępne tylko dla szklarni Florentina 2 x 0,5 i 2 x 1 i/lub przedłużenia szklarni Florentina 2 x 0,5 i 2 x 1.	★	★	★
16	Florentina krata Podpora zapewnia wsparcie dla wysokich roślin, pomagając im bezpiecznie stać w pozycji pionowej. Przewód można elastycznie zaczepić do istniejącej ramy i dostosować do indywidualnych potrzeb. Dostępne tylko dla szklarni Florentina 2 x 0,5 i 2 x 1 i/lub nadstawki szklarni Florentina 2 x 0,5 i 2 x 1.	★	★	★

*Wykonane z ocynkowanej ogniu, blachy stalowej emaliowanej piecowo



01 Panel przesuwny



02 Przygotowanie do nawadniania



04 Ochrona przed gryzoniami



03 System nawadniający



05 Ochrona przed ślimakami



06 Półka pośrednia



07 Nakładka mrozochronna



09 Wkład do sadzonek



08 Listwa cokołowa



10 Zestaw doniczek



11 Trejaż



12 Panel ogrodzeniowy z panelem ze szkła akrylowego lub bez



13 Nadstawka szklarniowa Florentina



14 Płytkę chroniącą przed warunkami atmosferycznymi



15 Automatyczna wentylacja



16 Florentina krata

Dane techniczne i szczegółowe informacje znajdują się na stronach 121-123.



DaVinci®, Kwarcowoszary metaliczny

DaVinci®

Konfigurowalny system skrzyń kwiatowych

Nieograniczona indywidualność

Zaprojektuj skrzynie kwiatowe DaVinci® tak, jak chcesz. Od skrzynki na sadzonki z kaskadą wysokości po panel ogrodzeniowy i oddzielenie tarasu – nieograniczone możliwości. Podstawowe moduły w różnych wersjach mogą być indywidualnie łączone. Za pomocą konfiguratora 3D można zwizualizować np. system skrzynek DaVinci® w zaledwie kilka kliknięć.

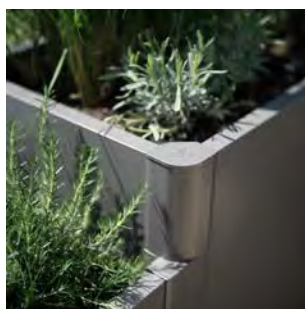

DaVinci® jako Skrzynia kwiatowa

Połączenie różnych wysokości i długości





Zalety

- Indywidualnie planowane
- Niezwykle wytrzymałe
- Dostępne w różnych długościach, wysokościach i kombinacjach
- Powierzchnie wolne od śrub i nitów

Funkcjonalność:

- Panel ogrodzeniowy i trejaż mogą być umieszczone w dowolny sposób
- Idealny jako oddzielenie tarasu

Cechy standardowe:

- Półka pośrednia
- Otwór na wąż nawadniający



Srebrny metaliczny



Kwarcowoszary metaliczny



Ciemnoszary metaliczny

★ Akcesoria dodatkowe

znajdują się na 94-95.

3 wysokości, 4 szerokości, 3 kolory i niezliczone możliwości

Możliwe wysokości od 45 cm do 77 cm i długości od 50 cm do 200 cm.

Dzięki modułowej konstrukcji nie ma ograniczeń co do Twoich życzeń. Podstawowe moduły można zestawiać w dowolnej konfiguracji. Panel ogrodzeniowy i trejaż mogą być dowolnie pozycjonowane zgodnie z Twoimi oczekiwaniami.

Elastyczne, wygodne i wszechstronne konfiguracje

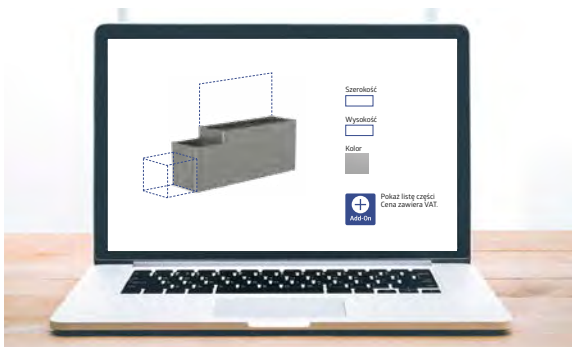

Skonfiguruj swój własny system DaVinci® teraz!
www.biohort.com/konfigurator-produktu



DaVinci® jako Panel ogrodzeniowy

Połączenie różnych wysokości, długości i dwóch paneli ogrodzeniowych.

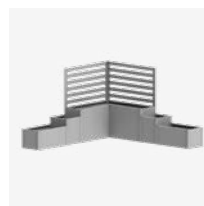

DaVinci® idealny jako oddzielenie tarasu

Połączenie różnych wysokości, długości i dwóch trejaży.

Dane techniczne i szczegółowe informacje można znaleźć na stronie www.biohort.at

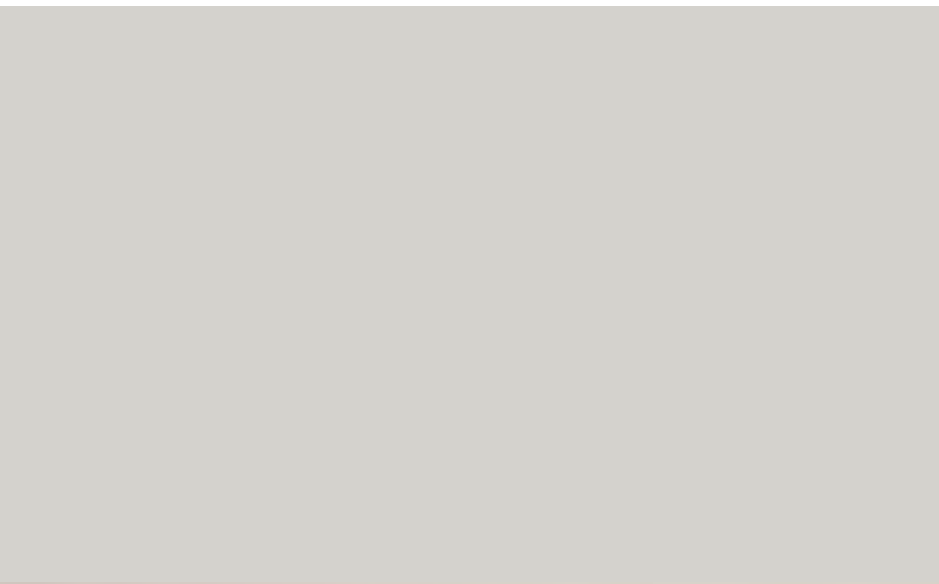



100 WoodStock®



102 Charly® Garaż dla robota koszącego



103 MonAmi® Kompostownik

Biohort

Najlepsze wsparcie,
na zewnątrz.



Drewutnia WoodStock® Rozmiar 150, kwarcowoszara metaliczna
(ze ścianą tylną i aluminiowymi panelami podłogowymi jako akcesoriami)

WoodStock®

Wszechstronny

Szafka na drewno opałowe i narzędzia w jednym

Nic nie daje takiej atmosfery jak ogień w kominku, który zapewnia również ciepło w chłodniejsze dni. Ale gdzie przechowywać drewno opałowe? WoodStock® zapewnia uporządkowane i trwałe rozwiązanie tego problemu. Dzięki wszechstronnym akcesoriom latem przekształca się w stylową szafkę na sprzęt.



Regał na drewno WoodStock®
Rozmiar 300, Ciemnoszary
metaliczna





Zalety

- Szeroka gama dostępnych akcesoriów

Bezpieczeństwo:

- Zintegrowana rynna z przodu
- Uniwersalne zastosowanie do narzędzi ogrodowych
- Stabilność dzięki masywnej aluminiowej ramie

Funkcjonalność:

- Wręty i kołki do mocowania do podłoża



Srebrny metaliczny



Kwarcowoszary metaliczny



Ciemnoszary metaliczny

Rozmiar (cm)

Pojemność:

wielk. 150: 2,1m³

wielk. 230: 3,1m³

wielk. 300: 4 m³

Możliwość przechowywania drewna opałowego w dwóch rzędach (maksymalna długość kłody: 35 cm)

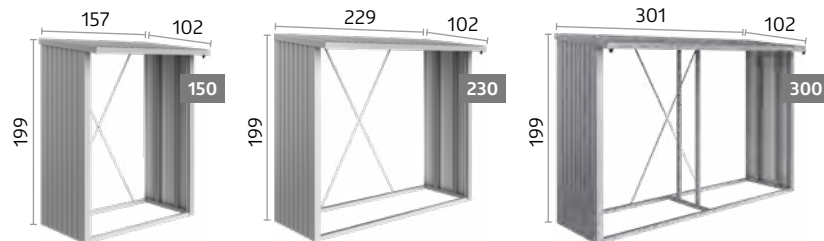

★ Akcesoria dodatkowe

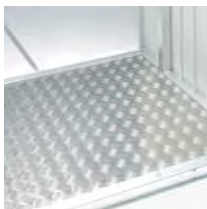

Aluminiowa płyta podłogowa

Wysokiej jakości aluminiowa płyta ryflowana, chroni przechowywane drewno i sprzęt ogrodniczy przed wilgocią.



Tylna ściana

Wykonane ze stali ocynkowanej, pokrytej poliamidowym lakierem piecowym.



Pakiet drzwiowy

(pasuje do rozmiarów 150 & 230)

Podwójne drzwi z klamką z zamkiem cylindrycznym i systemem porządkowym na wewnętrznych stronach drzwi, możliwość montażu w późniejszym czasie: 135 x 171 cm (szer. x wys.).

Dane techniczne i szczegółowe informacje znajdują się na stronie 113.



Charly® Rozmiar 2



Ściany boczne:
Ciemnoszary metaliczny



Pokrywa:
Kwarcowoszary metaliczny

Charly®

Garaż kosiarki samobieżnej

Schronienie przed deszczem to nie tylko minimum, na które zasługuje Twoja ciężko pracująca kosiarka samobieżna, ale jest również wysoce zalecane do ochrony Twojego robota! Pasujący do wszystkich dostępnych na rynku modeli kosiarek samobieżnych Charly® oferuje komfort, jakiego potrzebują roboty i ich właściciele. Składana pokrywa zapewnia łatwy dostęp do panelu sterowania.

Zalety

Bezpieczeństwo:

- Mechanizm blokujący
- ochraniacze narożników
- Zawiera wkręty gruntowe

Funkcjonalność:

- Łatwy dostęp do panelu sterowania dzięki składanej pokrywie

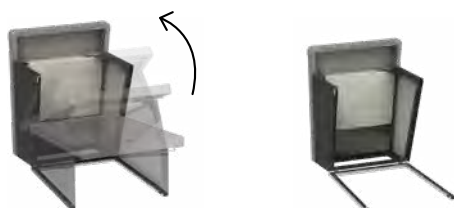

Mechanizm blokujący

Składana pokrywa z mechanizmem blokującym zapewnia łatwy dostęp do panelu sterowania.

Rozmiar (cm)

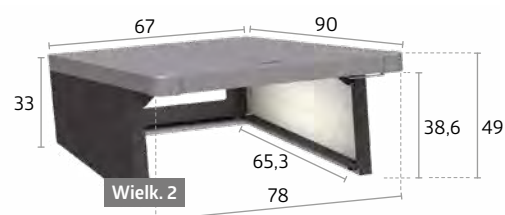

Dane techniczne i szczegółowe informacje znajdują się na stronie 123.



MonAmi®. Ciemnoszary metaliczny



Ciemnoszary metaliczny

MonAmi®

Kompostownik

Jako „mój przyjaciel” w ogrodzie kompostownik MonAmi® łączy w sobie funkcjonalność ze stylowym wyglądem: eleganckie, gładkie powierzchnie na zewnątrz, wewnątrz wszystko, co potrzebne do wydajnego kompostowania. Dwie centralnie umieszczone rury wentylacyjne tworzą efekt kominowy i zapewniają niezawodną cyrkulację powietrza, a szczelina obwodowa pod pokrywą zapewnia odprowadzanie ciepła z kompostownika. Nawet kompostowanie może teraz wyglądać świetnie!



Rury wentylujące

Zintegrowane rury wentylacyjne zapewniają optymalne zaopatrzenie w tlen i cyrkulację powietrza, co zapewnia wydajne kompostowanie.



Panel przesuwny

Przesuwny przedni panel ścienny sprawia, że jest wygodny i łatwy do opróżnienia.

Zalety

- Niezwykle wytrzymałe
- Powierzchnie wolne od śrub i nitów

Funkcjonalność:

- Zintegrowane zabezpieczenie przed gryzoniami wykonane z wytrzymałej siatki z włókna szklanego

Cechy standardowe:

- System wentylacji zapewnia optymalny proces kompostowania
- Przesuwny przedni panel sprawia, że kompostownik jest wygodny i łatwy do opróżnienia
- Wygodna pokrywa ze sprężyną gazową

Rozmiar (cm)

Pojemność: 725L

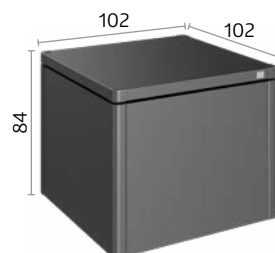

Dane techniczne i szczegółowe informacje znajdują się na stronie 123.



Made in Austria.



Biohort zawsze produkował w Austrii i jesteśmy z tego bardzo dumni. Obecnie istnieją trzy duże zakłady w zachodnim regionie Mühlviertel w Górnej Austrii. Celowo wybraliśmy ten region z wysoko wykwalifikowaną siłą roboczą. Dzięki temu możemy produkować w najlepszej możliwej jakości.

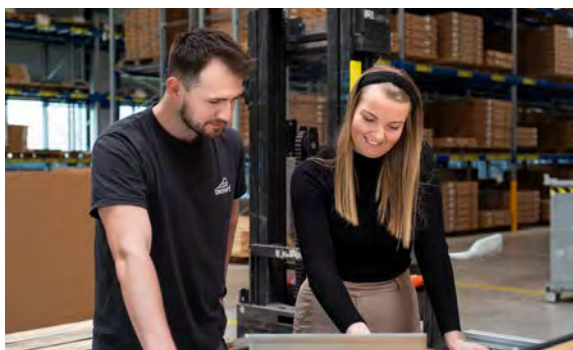

Made in Austria

Zrównoważony rozwój to nasz cel

W Biohort zrównoważony rozwój jest kluczowym elementem strategii firmy – ekologicznym, ekonomicznym i społecznym. Produkcja jest w całości zasilana zieloną energią elektryczną, z czego jedna trzecia jest generowana przez własne systemy fotowoltaiczne. Dodatkowo, ciepło odpadowe z systemów sprężonego powietrza jest rekuperowane.

Własna ciepłownia na biomasę zaopatruje cały zakład w St. Martin w przyjazne dla klimatu ciepło od 2023 r., zastępując około 200,000 m³ gazu ziemnego rocznie.

Biohort stawia również na przyjazność dla środowiska podczas produkcji - bez emisji ścieków i pyłów, bez folii ochronnych i z maksymalną wydajnością dzięki odchudzonemu zarządzaniu.



Cały transport wewnętrzny jest w pełni elektryczny, a wiele pojazdów firmowych zostało już przystosowanych do napędu elektrycznego. Krótkie trasy transportu, regionalni dostawcy i bezpośrednie dostawy bez pośredniego magazynowania dodatkowo zmniejszają emisje.

Wszystkie opakowania nadają się w 100% do recyklingu i zostały zaprojektowane tak, aby spełniać wysokie standardy recyklingu w EU. Zastosowana stal jest trwała, energooszczędna w produkcji i może być w nieskończoność poddawana recyklingowi – bez utraty jakości.



”Jesteśmy w pełni świadomi odpowiedzialności, jaką ponosimy jako firma produkcyjna – wobec środowiska, naszych pracowników i naszych klientów na całym świecie.”
– Dipl.-Ing. Maximilian Priglinger
Dyrektor zarządzający

Domki ogrodowe

Europa	Wielkość	Wymiary zewnętrzne*	Wymiary wewnętrzne	Wymiary fundamentu	Waga (kg)	Kod EAN				
		dł. x szer. x wys. (cm)	dł. x szer. x wys. (cm)	dł. x szer. (cm)		Srebrny metaliczny	Kwarcowoszary metaliczny	Ciemnoszary metaliczny	Ciemnozielony	
	otwór drzwiowy: 135 x 170 cm (szer. x wys.)									
	1	172 x 84 x 196	150 x 78 x 188	151,1 x 79,1	90,4	9003414 29010 5	9003414 22010 2	9003414 24010 0	9003414 23010 1	
	2	172 x 156 x 196	150 x 150 x 188	151,1 x 151,1	115,2	9003414 29020 4	9003414 22020 1	9003414 24020 9	9003414 23020 0	
	3	244 x 156 x 203	222 x 150 x 195	223,1 x 151,1	139,4	9003414 29030 3	9003414 22030 0	9003414 24030 8	9003414 23030 9	
	4	244 x 228 x 203	222 x 222 x 195	223,1 x 223,1	167,8	9003414 29040 2	9003414 22040 9	9003414 24040 7	9003414 23040 8	
	5	316 x 228 x 209	294 x 222 x 202	295,1 x 223,1	202,6	9003414 29050 1	9003414 22050 8	9003414 24050 6	9003414 23050 7	
	6	244 x 300 x 203	222 x 294 x 195	223,1 x 295,1	197,8	9003414 29060 0	9003414 22060 7	9003414 24060 5	9003414 23060 6	
	7	316 x 300 x 209	294 x 294 x 202	295,1 x 295,1	233,9	9003414 29070 9	9003414 22070 6	9003414 24070 4	9003414 23070 5	
	2A	244 x 84 x 203	222 x 78 x 195	223,1 x 79,1	112,2	9003414 29080 8	9003414 22080 5	9003414 24080 3	9003414 23080 4	
	4A	316 x 156 x 209	294 x 150 x 202	295,1 x 151,1	165,1	9003414 29090 7	9003414 22090 4	9003414 24090 2	9003414 23090 3	
Dach boczny		Dach boczny dla Europa								
	2,3,4A	150 x 156 x 170			21,7	9003414 42019 9	9003414 42012 0	9003414 42014 4	9003414 42040 3	
	4,5	150 x 228 x 170			27,5	9003414 42029 8	9003414 42022 9	9003414 42024 3	9003414 42050 2	
	6,7	150 x 300 x 170			35,2	9003414 42039 7	9003414 42032 8	9003414 42034 2	9003414 42060 1	

*najwyższy punkt, w tym występ dachowy

Akcesoria fundamentowe / Fundament Europa	Kod EAN	Kod EAN	Kod EAN	Kod EAN
	Aluminiowa rama podłogowa	Aluminiowa płyta podłogowa	SmartBase	SmartBase ^{PLUS}
1	9003414 41010 7	9003414 48010 0	9003414 43901 6	9003414 43401 1
2	9003414 41020 6	9003414 48020 9	9003414 43906 1	9003414 43406 6
2A	9003414 41080 0	9003414 48080 3	9003414 43936 8	9003414 43436 3
3	9003414 41030 5	9003414 48030 8	9003414 43912 2	9003414 43412 7
4	9003414 41040 4	9003414 48040 7	9003414 43918 4	9003414 43418 9
4A	9003414 41090 9	9003414 48090 2	9003414 43942 9	9003414 43442 4
5, 6	9003414 41050 3	9003414 48050 6	9003414 43923 8	9003414 43423 3
7	9003414 41070 1	9003414 48070 4	9003414 43930 6	9003414 43430 1

WSKAZÓWKI: Wiertarki udarowe można wypożyczyć od każdego dobrze wyposażonego specjalisty, jednak wymagane wiertło jest dostępne w Biohort.

Wiertło Ø 40 x 570 mm do uchwytu SDS-MAX Ø 18 mm (do SmartBase^{PLUS})

9003414 43410 3

WSKAZÓWKI: Jeżeli rama podłogowa jest układana bezpośrednio na podsypce żwirowej (ok. 10 cm żwiru, bez fundamentu i płyt), do mocowania do podłoża potrzebne są Kotwy gruntowe. W przypadku tego rozwiązania należy zwrócić szczególną uwagę na zapewnienie odporności na porywy wiatru. Dla rozmiarów 1, 4 szt. Dla wielkości 2, 2A: 6 szt. Dla rozmiarów 3, 4, 4A: 8 szt. Dla rozmiarów 5, 6, 7: 10 szt.





Kotwa gruntowa W opakowaniu 4 sztuki 9003414 41004 6
W opakowaniu 6 sztuki 9003414 41006 0

Akcesoria	Wymiary Szer. x Głęb. x Wys. (cm) / Kolor		Kod EAN
Zestaw rur spustowych	Srebrny metaliczny		9003414 44070 8
	Kwarcowoszary metaliczny		9003414 44080 7
	Ciemnoszary metaliczny		9003414 44050 0
	Ciemnozielony		9003414 44040 1
Okno	Srebrny metaliczny		9003414 43060 0
	Kwarcowoszary metaliczny		9003414 43080 8
	Ciemnoszary metaliczny		9003414 43050 1
	Ciemnozielony		9003414 43040 2

Akcesoria z blachy stalowej ocynkowanej ognioowo



Szyna nośna	W opakowaniu 2 sztuki	4 x 4 x 173	9003414 46020 1
Półki regałowe	W opakowaniu 2 sztuki	72 x 25,5 x 7,5	9003414 45010 3
	W opakowaniu 4 sztuki	72 x 24,5 x 7,5	9003414 45020 2
	W opakowaniu 2 sztuki	72 x 43,5 x 12,5	9003414 45030 1
Stół rozkładany		69,2 x 57,5 x 40	9003414 40011 5
Kosz wiszący	Ze wspornikiem ściennym	67 x 34 x 20	9003414 47071 2
Uchwyt na worek na śmieci		72 x 44,6 x 16,2	9003414 45016 5
Zestaw haków	Jeden uchwyt kombi, uchwyt i hak do łopaty	72 x 17 x 73	9003414 47070 5
Wieszak na narzędzia	W opakowaniu 4 sztuki	13 x 9,5 x 30	9003414 47020 0
Kosz na drzwi	W opakowaniu 2 sztuki	34 x 10 x 9,5	9003414 46025 6
Kosze ścienne	W opakowaniu 2 sztuki	72 x 16 x 11	9003414 46026 3
Panel elektryczny		28 x 6 x 172,5	9003414 46030 0
Lampka solarna		15 x 10 x 5	9003414 46042 3
Oświetlenie LED		44 x 4 x 1,5	9003414 46041 6
Rampa	Tylko z podwójnymi drzwiami i ramą podłogową	135 x 14,5 x 7	9003414 41000 8
BikeLift®	Standard	16,9 x 43,1 x 185,4	9003414 49050 5
	Z uchwytem uchylnym. Może być montowany tylko centralnie na tylnej ścianie	16,9 x 57,4 x 184,6	9003414 49051 2
Wieszak rowerowy BikeMax	W opakowaniu 1 sztuka		9003414 49010 9
	W opakowaniu 2 sztuki	6 x 14,5 x 173	9003414 49020 8
BikeHolder	Zestaw na 3 rowery	72 x 10 x 33	9003414 49012 3

Akcesoria	dla wielkości	Wymiary dł. x szer. x wys. (cm)	Kod EAN
Zestaw sprężyn gazowych	1 / 2 / 3 / 4 / 6	170 x 13,5 x 9,5	9003414 40008 5
	4A / 5 / 7	170 x 13,5 x 9,5	9003414 40009 2
Przygotowanie do montażu paneli fotowoltaicznych na ścianie bocznej	Z 3 pionowymi szynami ściennymi	3 x 3,5 x 175	9003414 47022 4







HighLine®	Wielkość	Wymiary zewnętrzne*	Wymiary wewnętrzne	Wymiary fundamentu	Waga	Kod EAN		
		dł. x szer. x wys. (cm)	dł. x szer. x wys. (cm)	dł. x szer. (cm)	(kg)	Srebrny metaliczny	Kwarcowoszary metaliczny	Ciemnoszary metaliczny
	Z drzwiami standardowymi, wymiary drzwi: 76 x 182 cm (szer. x wys.), zawias drzwi prawych							
	H5	155 x 275 x 222	132 x 252 x 210	133,1 x 253,1	219,8	9003414 83010 3	9003414 88010 8	9003414 84010 2
	H1	275 x 155 x 222	252 x 132 x 210	253,1 x 133,1	211,5	9003414 83020 2	9003414 88020 7	9003414 84020 1
	H2	275 x 195 x 222	252 x 172 x 210	253,1 x 173,1	229,0	9003414 83030 1	9003414 88030 6	9003414 84030 0
	H3	275 x 235 x 222	252 x 212 x 210	253,1 x 213,1	264,5	9003414 83040 0	9003414 88040 5	9003414 84040 9
	H4	275 x 275 x 222	252 x 252 x 210	253,1 x 253,1	280,6	9003414 83050 9	9003414 88050 4	9003414 84050 8
	H5	275 x 315 x 222	252 x 292 x 210	253,1 x 293,1	314,8	9003414 83060 8	9003414 88060 3	9003414 84060 7
	H6	314,3 x 314,3 x 221	292 x 292 x 210	293,1 x 293,1	363,2	9003414 83070 7	9003414 88070 2	9003414 84070 6
	Z drzwiami podwójnymi, wymiary drzwi: 155 x 182 cm (szer. x wys.)							
	H1	275 x 155 x 222	252 x 132 x 210	253,1 x 133,1	223,9	9003414 83029 5	9003414 88029 0	9003414 84029 4
	H2	275 x 195 x 222	252 x 172 x 210	253,1 x 173,1	241,4	9003414 83039 4	9003414 88039 9	9003414 84039 3
	H3	275 x 235 x 222	252 x 212 x 210	253,1 x 213,1	276,9	9003414 83049 3	9003414 88049 8	9003414 84049 2
	H4	275 x 275 x 222	252 x 252 x 210	253,1 x 253,1	293,0	9003414 83059 2	9003414 88059 7	9003414 84059 1
	H5	275 x 315 x 222	252 x 292 x 210	253,1 x 293,1	327,2	9003414 83069 1	9003414 88069 6	9003414 84069 0
H6	314,3 x 314,3 x 221	292 x 292 x 210	293,1 x 293,1	375,8	9003414 83079 0	9003414 88079 5	9003414 84079 9	
Dach boczny	Dach boczny rozmiar S dla HighLine®, szerokość: 150 cm							
	H2	150 x 195 x 222			75,8	9003414 83836 9	9003414 88836 4	9003414 84836 8
	H3	150 x 235 x 222			86,7	9003414 83846 8	9003414 88846 3	9003414 84846 7
	H4	150 x 275 x 222			94,2	9003414 83856 7	9003414 88856 2	9003414 84856 6
	H5, H6	150 x 315 x 222			104,1	9003414 83866 6	9003414 88866 1	9003414 84866 5
Dach boczny boczne rozmiar L do domku ogrodowego HighLine®, szerokość: 282 cm								
	H2	282 x 195 x 222			115,0	9003414 83036 3	9003414 88036 8	9003414 84036 2
	H3	282 x 235 x 222			134,6	9003414 83046 2	9003414 88046 7	9003414 84046 1
	H4	282 x 275 x 222			141,3	9003414 83056 1	9003414 88056 6	9003414 84056 0
	H5, H6	282 x 315 x 222			155,8	9003414 83066 0	9003414 88066 5	9003414 84066 9
Ścianka boczna do dachu bocznego w rozmiarze S i rozmiarze L								
	H2	157 x 2,5 x 181			37,8	9003414 83038 7	9003414 88038 2	9003414 84038 6
	H3	197 x 2,5 x 181			45,6	9003414 83048 6	9003414 88048 1	9003414 84048 5
	H4	237 x 2,5 x 181			54,8	9003414 83058 5	9003414 88058 0	9003414 84058 4
	H5, H6	277 x 2,5 x 181			62,8	9003414 83068 4	9003414 88068 9	9003414 84068 3
Ściana tylna do dachu bocznego rozmiar S, szerokość: 150 cm								
	S	134 x 4 x 181			33,8	9003414 83097 4	9003414 88097 9	9003414 84097 3
	Ściana tylna do dachu bocznego rozmiar L, szerokość: 282 cm							
L	266 x 4 x 181				61,2	9003414 83098 1	9003414 88098 6	9003414 84098 0

AvantGarde®	Wielkość	Wymiary zewnętrzne*	Wymiary wewnętrzne	Wymiary fundamentu	Waga	Kod EAN		
		dł. x szer. x wys. (cm)	dł. x szer. x wys. (cm)	dł. x szer. (cm)	(kg)	Srebrny metaliczny	Kwarcowoszary metaliczny	Ciemnoszary metaliczny
	Z drzwiami standardowymi, wymiary drzwi: 76 x 182 cm (szer. x wys.), zawias drzwi prawych							
	A1	180 x 220 x 218	172 x 172 x 209	173,1 x 173,1	155,8	9003414 15010 2	9003414 19010 8	9003414 17010 0
	A2	180 x 260 x 218	172 x 212 x 209	173,1 x 213,1	175,7	9003414 15020 1	9003414 19020 7	9003414 17020 9
	A3	180 x 300 x 217	172 x 252 x 209	173,1 x 253,1	194,2	9003414 15030 0	9003414 19030 6	9003414 17030 8
	A4	180 x 380 x 222	172 x 332 x 209	173,1 x 333,1	237,3	9003414 15040 9	9003414 19040 5	9003414 17040 7
	A5	260 x 220 x 218	252 x 172 x 209	253,1 x 173,1	191,0	9003414 15050 8	9003414 19050 4	9003414 17050 6
	A6	260 x 260 x 218	252 x 212 x 209	253,1 x 213,1	214,5	9003414 15060 7	9003414 19060 3	9003414 17060 5
	A7	260 x 300 x 217	252 x 252 x 209	253,1 x 253,1	230,8	9003414 15070 6	9003414 19070 2	9003414 17070 4
	A8	260 x 380 x 222	252 x 332 x 209	253,1 x 333,1	281,5	9003414 15080 5	9003414 19080 1	9003414 17080 3
	Z drzwiami podwójnymi, wymiary drzwi: A1-A4: 139 x 182 cm (szer. x wys.), A5-A8: 155 x 182 cm (szer. x wys.)							
	A1	180 x 222 x 218	172 x 172 x 209	173,1 x 173,1	167,0	9003414 15019 5	9003414 19019 1	9003414 17019 3
	A2	180 x 260 x 218	172 x 212 x 209	173,1 x 213,1	186,9	9003414 15029 4	9003414 19029 0	9003414 17029 2
	A3	180 x 300 x 217	172 x 252 x 209	173,1 x 253,1	202,4	9003414 15039 3	9003414 19039 9	9003414 17039 1
	A4	180 x 380 x 222	172 x 332 x 209	173,1 x 333,1	247,0	9003414 15049 2	9003414 19049 8	9003414 17049 0
	A5	260 x 220 x 218	252 x 172 x 209	253,1 x 173,1	203,4	9003414 15059 1	9003414 19059 7	9003414 17059 9
	A6	260 x 260 x 218	252 x 212 x 209	253,1 x 213,1	226,9	9003414 15069 0	9003414 19069 6	9003414 17069 8
A7	260 x 300 x 217	252 x 252 x 209	253,1 x 253,1	243,2	9003414 15079 9	9003414 19079 5	9003414 17079 7	
A8	260 x 380 x 222	252 x 332 x 209	253,1 x 333,1	293,9	9003414 15089 8	9003414 19089 4	9003414 17089 6	

AvantGarde® ECO	Wielkość	Wymiary zewnętrzne*	Wymiary wewnętrzne	Wymiary fundamentu	Waga	Kod EAN		
		dł. x szer. x wys. (cm)	dł. x szer. x wys. (cm)	dł. x szer. (cm)	(kg)	Srebrny metaliczny	Kwarcowoszary metaliczny	Ciemnoszary metaliczny
	Z drzwiami standardowymi, wymiary drzwi: 76 x 182 cm (szer. x wys.), zawias drzwi prawych							
	A1	180 x 220 x 218	172 x 172 x 209	173,1 x 173,1	144,9	9003414 15610 4	9003414 19610 0	9003414 17610 2
	A2	180 x 260 x 218	172 x 212 x 209	173,1 x 213,1	164,8	9003414 15620 3	9003414 19620 9	9003414 17620 1
	A3	180 x 300 x 217	172 x 252 x 209	173,1 x 253,1	183,2	9003414 15630 2	9003414 19630 8	9003414 17630 0
	A4	180 x 380 x 222	172 x 332 x 209	173,1 x 333,1	226,3	9003414 15640 1	9003414 19640 7	9003414 17640 9
	A5	260 x 220 x 218	252 x 172 x 209	253,1 x 173,1	180,1	9003414 15650 0	9003414 19650 6	9003414 17650 8
	A6	260 x 260 x 218	252 x 212 x 209	253,1 x 213,1	203,6	9003414 15660 9	9003414 19660 5	9003414 17660 7
	A7	260 x 300 x 217	252 x 252 x 209	253,1 x 253,1	219,9	9003414 15670 8	9003414 19670 4	9003414 17670 6
	A8	260 x 380 x 222	252 x 332 x 209	253,1 x 333,1	270,6	9003414 15680 7	9003414 19680 3	9003414 17680 5
	Z drzwiami podwójnymi, wymiary drzwi: A1-A4: 139 x 182 cm (szer. x wys.), A5-A8: 155 x 182 cm (szer. x wys.)							
	A1	180 x 220 x 218	172 x 172 x 209	173,1 x 173,1	151,7	9003414 15619 7	9003414 19619 3	9003414 17619 5
	A2	180 x 260 x 218	172 x 212 x 209	173,1 x 213,1	171,6	9003414 15629 6	9003414 19629 2	9003414 17629 4
	A3	180 x 300 x 217	172 x 252 x 209	173,1 x 253,1	187,1	9003414 15639 5	9003414 19639 1	9003414 17639 3
	A4	180 x 380 x 222	172 x 332 x 209	173,1 x 333,1	231,7	9003414 15649 4	9003414 19649 0	9003414 17649 2
	A5	260 x 220 x 218	252 x 172 x 209	253,1 x 173,1	185,7	9003414 15659 3	9003414 19659 9	9003414 17659 1
	A6	260 x 260 x 218	252 x 212 x 209	253,1 x 213,1	209,2	9003414 15669 2	9003414 19669 8	9003414 17669 0
A7	260 x 300 x 217	252 x 252 x 209	253,1 x 253,1	225,5	9003414 15679 1	9003414 19679 7	9003414 17679 9	
A8	260 x 380 x 222	252 x 332 x 209	253,1 x 333,1	276,2	9003414 15689 0	9003414 19689 6	9003414 17689 8	

Dach boczny		Dach boczny boczne rozmiar L do domku ogrodowego AvantGarde® und AvantGarde® ECO, szerokość: 240 cm						
	A1, A5	168 x 233 x 194	168 x 233 x 194	169,1 x 234,1	81,1	9003414 15056 0	9003414 19056 6	9003414 17056 8
	A2, A6	243 x 260 x 218	207 x 233 x 194	208,1 x 234,1	92,7	9003414 15066 9	9003414 19066 5	9003414 17066 7
	A3, A7	243 x 300 x 218	248 x 233 x 194	249,1 x 234,1	103,3	9003414 15076 8	9003414 19076 4	9003414 17076 6
	A4, A8	243 x 340 x 222	288 x 233 x 194	289,1 x 234,1	128,3	9003414 15086 7	9003414 19086 3	9003414 17086 5
Ściana boczna dla dachu bocznego								
	A1, A5	157 x 2,9 x 182			37,8	9003414 15058 4	9003414 19058 0	9003414 17058 2
	A2, A6	197 x 2,9 x 182			45,2	9003414 15068 3	9003414 19068 9	9003414 17068 1
	A3, A7	238 x 2,9 x 182			53,4	9003414 15078 2	9003414 19078 8	9003414 17078 0
	A4, A8	318 x 2,9 x 182			70,2	9003414 15088 1	9003414 19088 7	9003414 17088 9
Ściana tylna do dachu bocznego rozmiar L: szerokość: 240 cm								
	L	231,5 x 3,5 x 182			52,4	9003414 15097 3	9003414 19097 9	9003414 17097 1

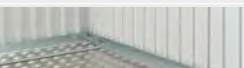
Panorama®	Wielkość	Wymiary zewnętrzne*	Wymiary wewnętrzne	Wymiary fundamentu	Waga	Kod EAN		
		dł. x szer. x wys. (cm)	dł. x szer. x wys. (cm)	dł. x szer. (cm)	(kg)	Srebrny metaliczny	Kwarcowoszary metaliczny	Ciemnoszary metaliczny
	Z drzwiami standardowymi, wymiary drzwi: 76 x 182 cm (szer. x wys.), zawias drzwi prawych							
	P1	273 x 158 x 227	252 x 132 x 220	253,1 x 133,1	202,2	9003414 13020 3	9003414 18020 8	9003414 14020 2
	P2	273 x 198 x 227	252 x 172 x 220	253,1 x 173,1	225,7	9003414 13030 2	9003414 18030 7	9003414 14030 1
	P3	273 x 238 x 227	252 x 212 x 220	253,1 x 213,1	250,0	9003414 13040 1	9003414 18040 6	9003414 14040 0
	P4	273 x 278 x 227	252 x 252 x 220	253,1 x 253,1	271,9	9003414 13050 0	9003414 18050 5	9003414 14050 9
	P5	273 x 318 x 227	252 x 292 x 220	253,1 x 293,1	293,9	9003414 13060 9	9003414 18060 4	9003414 14060 8
	Z drzwiami podwójnymi, wymiary drzwi: 155 x 182 cm (szer. x wys.)							
	P1	273 x 158 x 227	252 x 132 x 220	253,1 x 133,1	214,6	9003414 13029 6	9003414 18029 1	9003414 14029 5
	P2	273 x 198 x 227	252 x 172 x 220	253,1 x 173,1	238,1	9003414 13039 5	9003414 18039 0	9003414 14039 4
	P3	273 x 238 x 227	252 x 212 x 220	253,1 x 213,1	262,4	9003414 13049 4	9003414 18049 9	9003414 14049 3
	P4	273 x 278 x 227	252 x 252 x 220	253,1 x 253,1	284,3	9003414 13059 3	9003414 18059 8	9003414 14059 2
P5	273 x 318 x 227	252 x 292 x 220	253,1 x 293,1	306,3	9003414 13069 2	9003414 18069 7	9003414 14069 1	

Akcesoria HighLine®, Panorama®, AvantGarde®, AvantGarde® ECO		Wymiary Szer. x Głęb. x Wys. (cm) / Kolor				
Akcesoria w danym kolorze			HighLine®	Panorama®	AvantGarde®	AvantGarde® ECO
Element okienny		Srebrny metaliczny	9003414 43065 5	9003414 43065 5	9003414 43065 5	9003414 43065 5
		Kwarcowoszary metaliczny	9003414 43085 3	9003414 43085 3	9003414 43085 3	9003414 43085 3
		Ciemnoszary metaliczny	9003414 43055 6	9003414 43055 6	9003414 43055 6	9003414 43055 6
Zestaw rur spustowych		Srebrny metaliczny	9003414 44025 8	9003414 44024 1	9003414 44022 7	9003414 44022 7
		Kwarcowoszary metaliczny	9003414 44085 2	9003414 44084 5	9003414 44082 1	9003414 44082 1
		Ciemnoszary metaliczny	9003414 44065 4	9003414 44064 7	9003414 44062 3	9003414 44062 3
FloraBoard		Srebrny metaliczny	9003414 47030 9	9003414 47030 9	9003414 47030 9	9003414 47030 9
		Kwarcowoszary metaliczny	9003414 47080 4	9003414 47080 4	9003414 47080 4	9003414 47080 4
		Ciemnoszary metaliczny	9003414 47050 7	9003414 47050 7	9003414 47050 7	9003414 47050 7
Uchwyt narzędziowy	W opakowaniu 2 sztuki	Srebrny metaliczny	9003414 47031 6	9003414 47031 6	9003414 47031 6	
		Kwarcowoszary metaliczny	9003414 47081 1	9003414 47081 1	9003414 47081 1	
		Ciemnoszary metaliczny	9003414 47051 4	9003414 47051 4	9003414 47051 4	
Uchwyt narzędziowy ECO	W opakowaniu 2 sztuki Kompatybilność z drzwiami ECO	Srebrny metaliczny				9003414 47032 3
		Kwarcowoszary metaliczny				9003414 47082 8
		Ciemnoszary metaliczny				9003414 47052 1
Akcesoria z blachy stalowej ocynkowanej ogniowo						
Szyna nośna	W opakowaniu 2 sztuki	4 x 4 x 185	9003414 46021 8	9003414 46021 8	9003414 46021 8	9003414 46021 8
Półki regałowe	W opakowaniu 2 sztuki	72 x 25,5 x 7,5	9003414 45010 3	9003414 45010 3	9003414 45010 3	9003414 45010 3
	W opakowaniu 4 sztuki	72 x 24,5 x 7,5	9003414 45020 2	9003414 45020 2	9003414 45020 2	9003414 45020 2
	W opakowaniu 2 sztuki	72 x 43,5 x 12,5	9003414 45030 1	9003414 45030 1	9003414 45030 1	9003414 45030 1
Stół rozkładany		69,2 x 57,5 x 40	9003414 40011 5	9003414 40011 5	9003414 40011 5	9003414 40011 5
Kosz wiszący	Ze wspornikiem ściennym	67 x 34 x 20	9003414 47071 2	9003414 47071 2	9003414 47071 2	9003414 47071 2
Uchwyt na worek na śmieci		72 x 44,6 x 16,2	9003414 45016 5	9003414 45016 5	9003414 45016 5	9003414 45016 5
Zestaw haków	Jeden uchwyt kombi, uchwyt i hak do łopaty	72 x 17 x 73	9003414 47070 5	9003414 47070 5	9003414 47070 5	9003414 47070 5
Wieszak na narzędzia	W opakowaniu 4 sztuki	13 x 9,5 x 30	9003414 47020 0	9003414 47020 0	9003414 47020 0	9003414 47020 0
Kosz na drzwi	W opakowaniu 2 sztuki	34 x 10 x 9,5	9003414 46025 6	9003414 46025 6	9003414 46025 6	9003414 46025 6
Kosze ścienne	W opakowaniu 2 sztuki	72 x 16 x 11	9003414 46026 3	9003414 46026 3	9003414 46026 3	9003414 46026 3
Najazd progowy	Tylko z podwójnymi drzwiami i ramą podłogi	135 x 14,5 x 7	9003414 41000 8	9003414 41000 8	9003414 41000 8	9003414 41000 8
BikeLift®	Standard	16,9 x 43,1 x 185,4	9003414 49050 5	9003414 49050 5	9003414 49050 5	9003414 49050 5
	Z uchwytem uchylnym	16,9 x 57,4 x 184,6	9003414 49051 2	9003414 49051 2	9003414 49051 2	9003414 49051 2
Wieszak rowerowy BikeMax	W opakowaniu 1 sztuka	6 x 14,5 x 185	9003414 49011 6	9003414 49011 6	9003414 49011 6	9003414 49011 6
	W opakowaniu 2 sztuki		9003414 49021 5	9003414 49021 5	9003414 49021 5	9003414 49021 5
BikeHolder	Zestaw na 3 rowery	72 x 10 x 33	9003414 49012 3	9003414 49012 3	9003414 49012 3	9003414 49012 3
Panel elektryczny		28 x 6 x 190	9003414 46031 7	9003414 46031 7	9003414 46031 7	9003414 46031 7
Lampka solarna		15 x 10 x 5	9003414 46042 3	9003414 46042 3	9003414 46042 3	9003414 46042 3
Oświetlenie LED		44 x 4 x 1,5	9003414 46041 6	9003414 46041 6	9003414 46041 6	9003414 46041 6
Przygotowanie do montażu fotowoltaiki na daszku bocznym	Z 3 pionowymi szynami ściennymi	3 x 3,5 x 187	9003414 47023 1	9003414 47023 1	9003414 47023 1	9003414 47023 1
Sprężyny gazowe są standardem w wyposażeniu podstawowym! Wyjątki: AvantGarde® ECO i dodatkowe drzwi ECO						
Zestaw sprężyn gazowych Kompatybilność z drzwiami ECO	W opakowaniu 1 sztuka	34 x 2 x 2				9003414 83608 2
	W opakowaniu 2 sztuki	34 x 2 x 2				9003414 83609 9
Akcesoria fundamentowe / Fundament		Kod EAN	Kod EAN	Kod EAN	Kod EAN	
nadaje się do		Aluminiowa rama podłogowa	Aluminiowa płyta podłogowa	SmartBase	SmartBase ^{PLUS}	
HighLine®	Panorama®	AvantGarde® AvantGarde® ECO				
		A1	9003414 41031 2	9003414 48031 5	9003414 43946 7	9003414 43446 2
		A2	9003414 41071 8	9003414 48071 1	9003414 43988 7	9003414 43488 2
H1, HS	P1		9003414 41022 0	9003414 48022 3	9003414 43952 8	9003414 43452 3
H2	P2	A3, A5	9003414 41041 1	9003414 48041 4	9003414 43958 0	9003414 43458 5
		A4	9003414 41081 7	9003414 48081 0	9003414 43976 4	9003414 43476 9
H3	P3	A6	9003414 41042 8	9003414 48042 1	9003414 43963 4	9003414 43463 9
H4	P4	A7	9003414 41051 0	9003414 48051 3	9003414 43968 9	9003414 43468 4
H5	P5		9003414 41062 6	9003414 48051 3	9003414 43973 3	9003414 43473 8
		A8	9003414 41061 9	9003414 48061 2	9003414 43978 8	9003414 43478 3
H6			9003414 41043 5	9003414 48043 8	9003414 43995 5	9003414 43495 0
WSKAZÓWKA: Wiertarki udarowe można wypożyczyć od każdego dobrze wyposażonego specjalisty, jednak wymagane wiertło jest dostępne w Biohort.						
Wiertło Ø 40 x 570 mm do uchwytu SDS-MAX Ø 18 mm (do SmartBase ^{PLUS})						9003414 43410 3
WSKAZÓWKA: W połączeniu z dodatkowymi drzwiami wymagany jest dodatkowy pakiet dla SmartBase i SmartBase ^{PLUS} .						
Dodatkowy pakiet fundamentowy				9003414 43505 6	9003414 43405 9	
WSKAZÓWKA: Jeżeli rama podłogowa jest układana bezpośrednio na podsypane żwirówce (ok. 10 cm żwiru, bez fundamentu i płyty), do mocowania do podłoża potrzebne są Kotwy gruntowe. W przypadku tego rozwiązania należy zwrócić szczególną uwagę na zapewnienie odporności na porywy wiatru. Dla wielkości A1, HS, H1, P1: 8 szt.; dla wielkości H2, P2, A2, H3, P3, A3, A4, A5, A6: 10 szt.; dla wielkości H4, P4, H5, P5, H6 A7, A8: 12 szt.						
Kotwa gruntowa	W opakowaniu 4 sztuki	9003414 41004 6				
	W opakowaniu 6 sztuki	9003414 41006 0				



CasaNova® – wysokiej jakości dodatkowa przestrzeń

Dzięki modułowej konstrukcji nie ma ograniczeń co do Twoich życzeń. Drzwi i okna można dowolnie ustawiać zgodnie z Twoimi oczekiwaniami. Więcej informacji na www.biohort.com/casanova.

Produkt



Neo	Wielkość	Wymiary zewnętrzne*	Wymiary wewnętrzne	Wymiary fundamentu	Waga (kg)	Kod EAN		
		dł. x szer. x wys. (cm)	dł. x szer. x wys. (cm)	dł. x szer. (cm)		Srebrny metaliczny	Kwarcowoszary metaliczny	Ciemnoszary metaliczny
Z drzwiami standardowymi, wymiary drzwi: 83 x 200 cm (szer. x wys.), zawias drzwi prawych								
	1A	180 x 180 x 222	164 x 164 x 208	165,1 x 165,1	211,5	9003414 81003 7	9003414 87003 1	9003414 85003 3
	2A	180 x 236 x 222	164 x 220 x 208	165,1 x 221,1	243,7	9003414 81006 8	9003414 87006 2	9003414 85006 4
	3A	180 x 292 x 222	164 x 276 x 208	165,1 x 277,1	304,4	9003414 81009 9	9003414 87009 3	9003414 85009 5
	4A	180 x 348 x 222	164 x 332 x 208	165,1 x 333,1	335,8	9003414 81014 3	9003414 87014 7	9003414 85014 9
	1B	236 x 180 x 222	220 x 164 x 208	221,1 x 165,1	245,9	9003414 81029 7	9003414 87029 1	9003414 85029 3
	2B	236 x 236 x 222	220 x 220 x 208	221,1 x 221,1	284,7	9003414 81034 1	9003414 87034 5	9003414 85034 7
	3B	236 x 292 x 222	220 x 276 x 208	221,1 x 277,1	349,2	9003414 81040 2	9003414 87040 6	9003414 85040 8
	4B	236 x 348 x 222	220 x 332 x 208	221,1 x 333,1	392,9	9003414 81044 0	9003414 87044 4	9003414 85044 6
	1C	292 x 180 x 222	276 x 164 x 208	277,1 x 165,1	311,9	9003414 81082 2	9003414 87082 6	9003414 85082 8
	2C	292 x 236 x 222	276 x 220 x 208	277,1 x 221,1	348,7	9003414 81085 3	9003414 87085 7	9003414 85085 9
	3C	292 x 292 x 222	276 x 276 x 208	277,1 x 277,1	433,9	9003414 81089 1	9003414 87089 5	09003414850897
	4C	292 x 348 x 222	276 x 332 x 208	277,1 x 333,1	474,7	9003414 81092 1	9003414 87092 5	9003414 85092 7
	1D	348 x 180 x 222	332 x 164 x 208	333,1 x 165,1	340,1	9003414 82024 1	9003414 89024 4	9003414 86024 7
	2D	348 x 236 x 222	332 x 220 x 208	333,1 x 221,1	383,5	9003414 82028 9	9003414 89028 2	9003414 86028 5
	3D	348 x 292 x 222	332 x 276 x 208	333,1 x 277,1	468,6	9003414 82031 9	9003414 89031 2	9003414 86031 5
	4D	348 x 348 x 222	332 x 332 x 208	333,1 x 333,1	515,0	9003414 82034 0	9003414 89034 3	9003414 86034 6
Z drzwiami podwójnymi, wymiary drzwi: 167 x 200 cm (szer. x wys.)								
	1B	236 x 180 x 222	220 x 164 x 208	221,1 x 165,1	257,6	9003414 81060 0	9003414 87060 4	9003414 85060 6
	2B	236 x 236 x 222	220 x 220 x 208	221,1 x 221,1	296,7	9003414 81063 1	9003414 87063 5	9003414 85063 7
	3B	236 x 292 x 222	220 x 276 x 208	221,1 x 277,1	361,0	9003414 81069 3	9003414 87069 7	9003414 85069 9
	4B	236 x 348 x 222	220 x 332 x 208	221,1 x 333,1	399,9	9003414 81072 3	9003414 87072 7	9003414 85072 9
	1C	292 x 180 x 222	276 x 164 x 208	277,1 x 165,1	323,9	9003414 82005 0	9003414 89005 3	9003414 86005 6
	2C	292 x 236 x 222	276 x 220 x 208	277,1 x 221,1	360,5	9003414 82008 1	9003414 89008 4	9003414 86008 7
	3C	292 x 292 x 222	276 x 276 x 208	277,1 x 277,1	440,9	9003414 82011 1	9003414 89011 4	9003414 86011 7
	4C	292 x 348 x 222	276 x 332 x 208	277,1 x 333,1	485,5	9003414 82014 2	9003414 89014 5	9003414 86014 8
	1D	348 x 180 x 222	332 x 164 x 208	333,1 x 165,1	351,9	9003414 82044 9	9003414 89044 2	9003414 86044 5
	2D	348 x 236 x 222	332 x 220 x 208	333,1 x 221,1	390,5	9003414 82048 7	9003414 89048 0	9003414 86048 3
	3D	348 x 292 x 222	332 x 276 x 208	333,1 x 277,1	479,4	9003414 82051 7	9003414 89051 0	9003414 86051 3
	4D	348 x 348 x 222	332 x 332 x 208	333,1 x 333,1	526,7	9003414 82054 8	9003414 89054 1	9003414 86054 4
Dach boczny								
Dach boczny dla Neo								
	2A-2D	300 x 235 x 220			226,8	9003414 81026 6	9003414 87026 0	9003414 85026 2
	3A-3D	300 x 291 x 220			287,3	9003414 81036 5	9003414 87036 9	9003414 85036 1
	4A-4D	300 x 347 x 220			319,3	9003414 81046 4	9003414 87046 8	9003414 85046 0
Ściana boczna dla dachu bocznego								
	2A-2D	203 x 4,3 x 200			65,5	9003414 81028 0	9003414 87028 4	9003414 85028 6
	3A-3D	259 x 4,3 x 200			72,2	9003414 81038 9	9003414 87038 3	9003414 85038 5
	4A-4D	315 x 4,3 x 200			89,7	9003414 81048 8	9003414 87048 2	9003414 85048 4
Ściana tylna dla dachu bocznego								
	2A-4D	299 x 4,3 x 200			88,6	9003414 81098 3	9003414 87098 7	9003414 85098 9
Panele szklane do zadaszenia bocznego								
	2A-4D	31,8 x 4,2 x 200			11,6	9003414 47934 0	9003414 47984 5	9003414 47954 8
FloraBoard dla dachu bocznego								
	2A-4D	84,1 x 25 x 197,2			11,9	9003414 47036 1	9003414 47086 6	9003414 47056 9

*najwyższy punkt, w tym występ dachowy

Akcesoria fundamentowe / Fundament	Kod EAN	Kod EAN	Kod EAN	Kod EAN
pasuje do Neo	Aluminiowa rama podłogowa	Aluminiowa płyta podłogowa	SmartBase	SmartBase^{PLUS}
1A	9003414 41014 5	9003414 48014 8	9003414 43950 4	9003414 43450 9
1B, 2A	9003414 41024 4	9003414 48024 7	9003414 43954 2	9003414 43454 7
1C, 3A	9003414 41034 3	9003414 48034 6	9003414 43955 9	9003414 43455 4
1D, 4A	9003414 41044 2	9003414 48044 5	9003414 43956 6	9003414 43456 1
2B	9003414 41040 4	9003414 48040 7	9003414 43918 4	9003414 43418 9
2C, 3B	9003414 41054 1	9003414 48054 4	9003414 43960 3	9003414 43460 8
2D, 4B	9003414 41067 1	9003414 48064 3	9003414 43962 7	9003414 43462 2
3C	9003414 41074 9	9003414 48074 2	9003414 43965 8	9003414 43465 3
3D, 4C	9003414 41084 8	9003414 48084 1	9003414 43970 2	9003414 43470 7
4D	9003414 41094 7	9003414 48094 0	9003414 43974 0	9003414 43474 5

WSKAZÓWKI: Wiertarki udarowe można wypożyczyć od każdego dobrze wyposażonego specjalisty, jednak wymagane wiertło jest dostępne w Biohort.

Wiertło Ø 40 x 570 mm do uchwytu SDS-MAX Ø 18 mm (do SmartBase^{PLUS})

9003414 **43410** 3

WSKAZÓWKI: W połączeniu z dodatkowymi drzwiami wymagany jest dodatkowy pakiet dla SmartBase i SmartBase^{PLUS}.

Dodatkowy pakiet fundamentowy

9003414 **43505** 6

9003414 **43405** 9

WSKAZÓWKI: Jeżeli rama podłogowa jest układana bezpośrednio na podsypce żwirowej (ok. 10 cm żwiru, bez fundamentu i płyty), do mocowania do podłoża potrzebne są Kotwy gruntowe. W przypadku tego rozwiązania należy zwrócić szczególną uwagę na zapewnienie odporności na porywy wiatru. Dla wielkości 1A, 1B, 2A, 2B: 8 szt.; dla wielkości 1C, 3A, 1D, 4A: 10 szt.; dla wielkości 2C, 3B, 2D, 4B: 14 szt.; dla wielkości 3C, 3D, 4C, 4D: 16 szt.

Kotwa gruntowa

W opakowaniu 4 sztuki

9003414 **41004** 6

W opakowaniu 6 sztuki







9003414 **41006** 0

Wyposażenie wewnętrzne		Kod EAN	Kod EAN
nadaje się do		Okładzina wewnętrzna	Izolacja
drzwi standardowe	Drzwi podwójne		
1A		9003414 46051 5	9003414 46081 2
1B, 2A		9003414 46052 2	9003414 46082 9
	1B	9003414 46053 9	9003414 46081 2
1C, 3A		9003414 46056 0	9003414 46084 3
	1C	9003414 46057 7	9003414 46082 9
1D, 4A		9003414 46058 4	9003414 46086 7
	1D	9003414 46061 4	9003414 46084 3
2B		9003414 46054 6	9003414 46084 3
	2B	9003414 46055 3	9003414 46082 9
2C, 3B		9003414 46059 1	9003414 46086 7
	2C, 3B	9003414 46060 7	9003414 46084 3
2D, 4B		9003414 46062 1	9003414 46088 1
	2D, 4B	9003414 46064 5	9003414 46086 7
3C		9003414 46063 8	9003414 46088 1
	3C	9003414 46065 2	9003414 46086 7
3D, 4C		9003414 46066 9	9003414 46090 4
	3D, 4C	9003414 46067 6	9003414 46088 1
4D		9003414 46068 3	9003414 46093 5
	4D	9003414 46069 0	9003414 46090 4

Akcesoria		Wymiary dł. x szer. x wys. (cm)	Kod EAN		
Akcesoria w danym kolorze			Srebrny metaliczny	Kwarcowoszary metaliczny	Ciemnoszary metaliczny
Panele szklane	przyciemniane	32 x 3,3 x 207	9003414 47034 7	9003414 47084 2	9003414 47054 5
Uchwyt narzędziowy	W opakowaniu 2 sztuki	30 x 5 x 3,5	9003414 47032 3	9003414 47082 8	9003414 47052 1
FloraBoard		84 x 24 x 205	9003414 47035 4	9003414 47085 9	9003414 47055 2

Akcesoria		Wymiary dł. x szer. x wys. (cm)	Kod EAN
Akcesoria z ocynkowanej ognioowo blachy stalowej w kolorze szarobiałym			
Półki regałowe	W opakowaniu 2 sztuki	56 x 26 x 17,3	9003414 45040 0
	W opakowaniu 4 sztuki	56 x 26 x 17,3	9003414 45050 9
	W opakowaniu 2 sztuki	56 x 44,5 x 17,3	9003414 45060 8
Kosz wiszący	Ze wspornikiem ściennym	56 x 34 x 20	9003414 47073 6
Uchwyt na worek na śmieci		56 x 44,6 x 21,2	9003414 45046 2
Zestaw haków	Jeden uchwyt kombi, uchwyt i hak do łopaty	56 x 23 x 10	9003414 47072 9
Wieszak na narzędzia	W opakowaniu 2 sztuki	28 x 10,4 x 17,2	9003414 47021 7
Kosz na drzwi	W opakowaniu 2 sztuki	34 x 10 x 9,5	9003414 46025 6
Kosze ściennie	W opakowaniu 2 sztuki	72 x 16 x 11	9003414 46026 3
Najazd progowy	Tylko z podwójnymi drzwiami i ramą podłogi	170,5 x 9,1 x 3	9003414 41001 5
BikeLift*	Standard	28,2 x 41,3 x 184,7	9003414 49052 9
	Z uchwytem uchylnym	28,2 x 55,6 x 182,8	9003414 49053 6
Wieszak rowerowy BikeMax	W opakowaniu 1 sztuka	28 x 14,5 x 205,5	9003414 49030 7
BikeHolder	Zestaw na 2 rowery	56 x 17,7 x 33	9003414 49032 1
Panel elektryczny		28 x 4 x 204	9003414 46034 8
Lampka solarna		15 x 10 x 5	9003414 46042 3
Oświetlenie LED		44 x 4 x 1,5	9003414 46041 6
Przygotowanie do montażu paneli fotowoltaicznych na ścianie bocznej	Z 3 pionowymi szynami ściennymi	4,5 x 3,5 x 206	9003414 47024 8

Rozwiązania specjalne

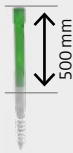
Warianty drzwi do HighLine®, Panorama® i AvantGarde®	Otwór drzwiowy		Kod EAN		
	szer. x wys. (cm)		Srebrny metaliczny	Kwarcowoszary metaliczny	Ciemnoszary metaliczny
Drzwi standardowe zawiasy po lewej stronie	(nie dostępne dla drzwi podwójnych), prosimy o dopisanie na zamówieniu "drzwi lewe"				
	76 x 182		9003414 89001 5	9003414 89001 5	9003414 89001 5
Drzwi dodatkowe	Z klamką ze stali nierdzewnej i sprężyną gazową				
	79x 185		9003414 83002 8	9003414 88002 3	9003414 84002 7
Dodatkowe podwójne drzwi	(nie dla AvantGarde®)				
	155 x 182		9003414 83004 2	9003414 88004 7	9003414 84004 1
Warianty drzwi dla domku ogrodowego AvantGarde® ECO	Otwór drzwiowy		Kod EAN		
	szer. x wys. (cm)		Srebrny metaliczny	Kwarcowoszary metaliczny	Ciemnoszary metaliczny
Drzwi dodatkowe	Błacha profilowana, z zamkiem bębnowym z uchwytem T i hakami do drzwi				
	79 x 185		9003414 83602 0	9003414 88602 5	9003414 84602 9
Dach boczny dla Europa	Otwór drzwiowy		Kod EAN		
	szer. x wys. (cm)		Srebrny metaliczny	Kwarcowoszary metaliczny	Ciemnoszary metaliczny
Dodatkowe podwójne drzwi	Błacha profilowana, z zamkiem bębnowym z uchwytem T i hakami do drzwi				
	148 x 172	9003414 29001 3	9003414 22001 0	9003414 24001 8	9003414 23001 9
Dach boczny dla Neo	Otwór drzwiowy		Kod EAN		
	szer. x wys. (cm)		Srebrny metaliczny	Kwarcowoszary metaliczny	Ciemnoszary metaliczny
Drzwi dodatkowe					
	83 x 203		9003414 81002 0	9003414 87002 4	9003414 85002 6
Dodatkowe podwójne drzwi					
	167 x 200		9003414 81001 3	9003414 87001 7	9003414 85001 9
Rozwiązania specjalne SmartBase ^{PLUS}			Kod EAN		
Przedłużenie					
	Rura Przedłużająca do kotwy gruntowej ze śrubą, podkładką i nakrętką. Max 500 mm		W opakowaniu 1 sztuka		9003414 43411 0

Szafki zewnętrzne

WoodStock®	Wielkość	Wymiary zewnętrzne*	Wymiary wewnętrzne	Wymiary fundamentu	Pojemność	Waga	Kod EAN		
		dł. x szer. x wys. (cm)	dł. x szer. x wys. (cm)	dł. x szer. (cm)	(m³)	(kg)	Srebrny metaliczny	Kwarcowoszary metaliczny	Ciemnoszary metaliczny
	150	157 x 102 x 199	142 x 70 x 185	143,1 x 71,1	1,8	48,5	9003414 35010 6	9003414 38010 3	9003414 37010 4
	230	229 x 102 x 199	214 x 70 x 185	215,1 x 71,1	2,8	54,1	9003414 35020 5	9003414 38020 2	9003414 37020 3
	300	300,7 x 102 x 199	286 x 70 x 185	287,1 x 71,1	3,7	67,0	9003414 35040 3	9003414 38040 0	9003414 37040 1
Akcesoria	dla wielkości		Wymiary dł. x szer. x wys. (cm)						
Aluminiowa płyta podłogowa	150	141,5 x 69,5 x 0,2			9,9	9003414 48010 0			
	230	213,5 x 69,5 x 0,2			14,0	9003414 48080 3			
	300	285,5 x 69,5 x 0,2			15,3	9003414 48013 1			
Tylna ściana	150	145,5 x 1,1 x 196,5			15,7	9003414 35012 0	9003414 38012 7	9003414 37012 8	
	230	217,5 x 1,1 x 196,5			22,5	9003414 35022 9	9003414 38022 6	9003414 37022 7	
	300	288,6 x 1,1 x 196,5			28,7	9003414 35042 7	9003414 38042 4	9003414 37042 5	
Pakiet drzwiowy	150	157 x 5 x 171			28,5	9003414 35001 4	9003414 38001 1	9003414 37001 2	
	230	229 x 5 x 171			29	9003414 35002 1	9003414 38002 8	9003414 37002 9	
WSKAZÓWKA: Jeżeli rama podłogowa jest układana bezpośrednio na podsypce żwirowej (ok. 10 cm żwiru, bez fundamentu i płyty), do mocowania do podłoża potrzebne są Kotwy gruntowe. W przypadku tego rozwiązania należy zwrócić szczególną uwagę na zapewnienie odporności na porywy wiatru. Dla rozmiarów 150 i 230: 6 sztuk; dla wielkości 300: 10 szt.									
Kotwa gruntowa	W opakowaniu 4 sztuki					9003414 41004 6			
	W opakowaniu 6 sztuki					9003414 41006 0			

*najwyższy punkt, w tym obrys dachu

Szafka narzędziowa	Wielkość	Wymiary zewnętrzne*	Wymiary wewnętrzne	Wymiary fundamentu	Waga	Kod EAN			
		dł. x szer. x wys. (cm)	dł. x szer. x wys. (cm)	dł. x szer. (cm)	(kg)	Srebrny metaliczny	Kwarcowoszary metaliczny	Ciemnoszary metaliczny	
	otwór drzwiowy: wielk. 90: 65 x 170 cm (szer. x wys.), rozmiar 150: 135 x 170 cm (szer. x wys.)								
	90	93 x 83 x 182,5	88 x 78 x 177	89,1 x 79,1	56,4	9003414 34030 5	9003414 30030 9	9003414 31030 8	
	150	155 x 83 x 182,5	150 x 78 x 177	151,1 x 79,1	75,1	9003414 34010 7	9003414 30010 1	9003414 31010 0	
	150^{LARGE}	156 x 155 x 184	150 x 150 x 177	151,1 x 151,1	106,1	9003414 34910 0	9003414 30910 4	9003414 31910 3	
	190	190 x 83 x 182,5	185 x 78 x 177	186,1 x 79,1	87,9	9003414 34060 2	9003414 30060 6	9003414 31060 5	
	190^{LARGE}	192 x 155 x 184	186 x 150 x 177	187,1 x 151,1	119,2	9003414 34960 5	9003414 30960 9	9003414 31960 8	
	230	227 x 83 x 182,5	222 x 78 x 177	223,1 x 79,1	96,2	9003414 34080 0	9003414 30080 4	9003414 31080 3	
	230^{LARGE}	228 x 155 x 184	222 x 150 x 177	223,1 x 151,1	130,5	9003414 34980 3	9003414 30980 7	9003414 31980 6	

*najwyższy punkt, w tym obrys dachu

Akcesoria fundamentowe / Fundament Szafka narzędziowa	Kod EAN	Kod EAN	Kod EAN	Kod EAN
	Aluminiowa rama podłogowa	Aluminiowa płyta podłogowa	SmartBase	SmartBase ^{PLUS}
90	9003414 41011 4	9003414 48011 7	9003414 43982 5	9003414 43482 0
150	9003414 41010 7	9003414 48010 0	9003414 43901 6	9003414 43401 1
150^{LARGE}	9003414 41020 6	9003414 48020 9	9003414 43906 1	9003414 43406 6
190	9003414 41012 1	9003414 48012 4	9003414 43929 0	9003414 43426 4
190^{LARGE}	9003414 41015 2	9003414 48015 5	9003414 43910 8	9003414 43510 0
230	9003414 41080 0	9003414 48080 3	9003414 43936 8	9003414 43436 3
230^{LARGE}	9003414 41030 5	9003414 48030 8	9003414 43912 2	9003414 43412 7

WSKAZÓWKA: Wiertarki udarowe można wypożyczyć od każdego dobrze wyposażonego specjalisty, jednak wymagane wiertło jest dostępne w Biohort.

Wiertło Ø 40 x 570 mm do uchwyty SDS-MAX Ø 18 mm (do SmartBase^{PLUS})

9003414 **43410** 3

WSKAZÓWKA: Jeżeli rama podłogowa jest układana bezpośrednio na podsypce żwirowej (ok. 10 cm żwiru, bez fundamentu i płyty), do mocowania do podłoża potrzebne są Kotwy gruntowe. W przypadku tego rozwiązania należy zwrócić szczególną uwagę na zapewnienie odporności na porywy wiatru. Dla rozmiarów 90, 150: 4 szt. Dla wielkości 150^{LARGE}, 190, 190^{LARGE}, 230: 6 szt. Dla rozmiarów 230^{LARGE}: 8 szt.

Kotwa gruntowa	W opakowaniu 4 sztuki	9003414 41004 6
	W opakowaniu 6 sztuki	9003414 41006 0

Akcesoria	Wymiary dł. x szer. x wys. (cm)		Kod EAN
Szyrna nośna	W opakowaniu 2 sztuki	4 x 4 x 173	9003414 46020 1
	W opakowaniu 2 sztuki	72 x 25,5 x 7,5	9003414 45010 3
Półki regałowe	W opakowaniu 4 sztuki	72 x 24,5 x 7,5	9003414 45020 2
	W opakowaniu 2 sztuki	72 x 43,5 x 12,5	9003414 45030 1
Stół rozkładany	69,2 x 57,5 x 40		9003414 40011 5
Kosz wiszący	Ze wspornikiem ściennym		9003414 47071 2
Uchwyt na worek na śmieci	72 x 44,6 x 16,2		9003414 45016 5
Zestaw haków	Jeden uchwyt kombi, uchwyt i hak do łopaty		9003414 47070 5
Wieszak na narzędzia	W opakowaniu 4 sztuki		9003414 47020 0
Kosz na drzwi	W opakowaniu 2 sztuki		9003414 46025 6
Kosze ścienne	W opakowaniu 2 sztuki		9003414 46026 3
Panel elektryczny	28 x 6 x 172,5		9003414 46030 0
Lampka solarna	15 x 10 x 5		9003414 46042 3
Oświetlenie LED	44 x 4 x 1,5		9003414 46041 6
Zestaw sprężyn gazowych	150 / 230 / 150 ^{LARGE} / 230 ^{LARGE}	170 x 13,5 x 9,5	9003414 40008 5
	190 / 190 ^{LARGE}	170 x 13,5 x 9,5	9003414 40009 2

Julia® Szafka balkonowa	Wielkość	Wymiary zewnętrzne	Wymiary wewnętrzne	Pojemność	Waga	Kod EAN		
		dł. x szer. x wys. (cm)	dł. x szer. x wys. (cm)	(L)	(kg)	Srebrny metaliczny	Kwarcowoszary metaliczny	Ciemnoszary metaliczny
	M	77,7 x 57 x 140,2	72,1 x 45,9 x 135,3	447,8	41,2	9003414 55075 9	9003414 58075 6	9003414 56075 8
	L	77,7 x 57 x 180,9	72,1 x 45,9 x 176	582,5	48,7	9003414 55085 8	9003414 58085 5	9003414 56085 7
	M ^{HIGH}	77,7 x 87 x 140,2	72,1 x 76 x 135,3	741,4	49,4	9003414 55015 5	9003414 58015 2	9003414 56015 4
	L ^{HIGH}	77,7 x 87 x 180,9	72,1 x 76 x 176	964,4	58,1	9003414 55025 4	9003414 58025 1	9003414 56025 3
Akcesoria	dla wielkości	Wymiary dł. x szer. x wys. (cm)			Kod EAN			
Zestaw regałów	dla wszystkich wielkości	66 x 28,7 x 7,5			9003414 75056 2			
Zestaw szerokich półek	L	66 x 28 x 7,5			9003414 75057 9			

Romeo® Szafka tarasowa	Wielkość	Wymiary zewnętrzne	Wymiary wewnętrzne	Pojemność	Waga	Kod EAN		
		dł. x szer. x wys. (cm)	dł. x szer. x wys. (cm)	(L)	(kg)	Srebrny metaliczny	Kwarcowoszary metaliczny	Ciemnoszary metaliczny
	M	132 x 57 x 140,2	127 x 46 x 135	788,7	68,1	9003414 55070 4	9003414 58070 1	9003414 56070 3
	L	132 x 87 x 140,2	127 x 76 x 135	1.303,0	81,9	9003414 55080 3	9003414 58080 0	9003414 56080 2
	M ^{HIGH}	132 x 57 x 181	127 x 46 x 176	1.028,2	76,8	9003414 55010 0	9003414 58010 7	9003414 56010 9
	L ^{HIGH}	132 x 87 x 181	127 x 76 x 176	1.698,8	90,4	9003414 55020 9	9003414 58020 6	9003414 56020 8
Akcesoria	dla wielkości	Wymiary dł. x szer. x wys. (cm)			Kod EAN			
Półki regałowe	dla wszystkich wielkości	61 x 43 x 40 (2-częściowy)			9003414 75055 5			

Skrzynie zewnętrzne, Pojemniki na kosze na śmieci i schowki na rowery

Skrzynia Ogrodowa	Wielkość	Wymiary zewnętrzne	Wymiary wewnętrzne	Pojemność	Waga	Kod EAN				
		dł. x szer. x wys. (cm)	dł. x szer. x wys. (cm)	(L)	(kg)	Biały	Srebrny metaliczny	Metaliczny Kwarcowo-szary	Metaliczny Ciemnoszary	Brązowy metaliczny
	100	101 x 46 x 61	92 x 37,5 x 56	193,2	19,4	9003414 61010 1	9003414 64010 8	9003414 68010 4	9003414 65010 7	9003414 62010 0
	130	134 x 62 x 71	125 x 53,5 x 66	441,4	29,6	9003414 61040 8	9003414 64040 5	9003414 68040 1	9003414 65040 4	9003414 62040 7
	160 ^{HIGH}	160 x 79 x 83	151 x 70,5 x 78	830,4	43,4	9003414 61060 6	9003414 64060 3	9003414 68060 9	9003414 65060 2	9003414 62060 5
	180	181 x 79 x 71	172 x 70,5 x 66	800,3	45,6	9003414 61030 9	9003414 64030 6	9003414 68030 2	9003414 65030 5	9003414 62030 8
	200	201 x 79 x 83	192 x 70,5 x 77,5	1.049,0	56,0	9003414 61090 3	9003414 64090 0	9003414 68090 6	9003414 65090 9	9003414 62090 2
Akcesoria	dla wielkości	Wymiary (cm)			Kod EAN					
Siatka na pokrywę	dla wszystkich wielkości	25 x 67 x 2			9003414 67010 5					
Kosz wiszący, typ A	100, 160, 180, 200	67 x 34 x 20			9003414 67070 9					
Kosz wiszący, typ B	130	54,5 x 50 x 20			9003414 67071 6					
Kosz wiszący, typ C	160, 180, 200	68,5 x 67 x 20			9003414 67072 3					
Zestaw PaketBox	dla wszystkich wielkości	16,5 x 26,5 x 5			9003414 67020 4					

PaketBox	Wielkość	Wymiary zewnętrzne	Wymiary wewnętrzne	Pojemność	Waga	Kod EAN				
		dł. x szer. x wys. (cm)	dł. x szer. x wys. (cm)	(L)	(kg)	Biały	Srebrny metaliczny	Metaliczny Kwarcowo-szary	Metaliczny Ciemnoszary	Metaliczny Brązowy
	100	101 x 46 x 61	92 x 37,5 x 56	193,2	19,9	9003414 61910 4	9003414 64910 1	9003414 68910 7	9003414 65910 0	9003414 62910 3

StyleBox®	Wielkość	Wymiary zewnętrzne	Wymiary wewnętrzne	Pojemność	Waga	Kod EAN		
		dł. x szer. x wys. (cm)	dł. x szer. x wys. (cm)	(L)	(kg)	Srebrny metaliczny	Kwarcowoszary metaliczny	Ciemnoszary metaliczny
	140	140 x 60 x 71	139 x 56 x 64	498,2	44,0	9003414 19830 2	9003414 19832 6	9003414 19831 9
	170	170 x 70 x 81	169 x 66 x 74	825,4	58,9	9003414 19833 3	9003414 19835 7	9003414 19834 0
	210	207 x 80 x 81	206 x 76 x 74	1.158,5	74,6	9003414 19836 4	9003414 19838 8	9003414 19837 1
Akcesoria	dla wielkości	Wymiary dł. x szer. x wys. (cm)			Kod EAN			
Siatka na pokrywę	dla wszystkich wielkości	25 x 67 x 2			9003414 67010 5			
Kosz wiszący, typ D	140	48,5 x 50,5 x 20			9003414 67073 0			
Kosz wiszący, typ E	170	59 x 50,5 x 20			9003414 67074 7			
Kosz wiszący, typ C	210	68,5 x 67 x 20			9003414 67072 3			
Kółka	dla wszystkich wielkości	6 x 3 x 3,6, 2 sztuki w opakowaniu			9003414 67030 3			

LoungeBox®	Wielkość	Wymiary zewnętrzne	Wymiary wewnętrzne	Pojemność	Waga	Kod EAN		
		dł. x szer. x wys. (cm)	dł. x szer. x wys. (cm)	(L)	(kg)	Srebrny metaliczny	Kwarcowoszary metaliczny	Ciemnoszary metaliczny
	160	160 x 70 x 83,5	159 x 65 x 78	806,1	50,1	9003414 64065 8	9003414 68065 4	9003414 65065 7
	200	200 x 85 x 90	199 x 78 x 83	1.288,3	71,9	9003414 64075 7	9003414 68075 3	9003414 65075 6
Akcesoria	dla wielkości	Wymiary dł. x szer. x wys. (cm)			Kod EAN			
Siatka na pokrywę	dla wszystkich wielkości	25 x 67 x 2			9003414 67010 5			
Kosz wiszący, typ B	160	54,5 x 50 x 20			9003414 67071 6			
Kosz wiszący, typ C	200	68,5 x 67 x 20			9003414 67072 3			

HighBoard	Wielkość	Wymiary zewnętrzne	Wymiary wewnętrzne	Pojemność	Waga	Kod EAN		
		dł. x szer. x wys. (cm)	dł. x szer. x wys. (cm)	(L)	(kg)	Srebrny metaliczny	Kwarcowoszary metaliczny	Ciemnoszary metaliczny
	160	160,5 x 70,5 x 118	156 x 62 x 113	1.092,9	82,7	9003414 72015 2	9003414 70015 4	9003414 73015 1
	200	200,5 x 84,5 x 127	195 x 76 x 120	1.778,4	114,5	9003414 72025 1	9003414 70025 3	9003414 73025 0
Akcesoria		dla wielkości Wymiary dł. x szer. x wys. (cm)				Kod EAN		
Uchwyt narzędziowy	160, 200	51,6 x 3,5 x 5				9003414 47031 6	9003414 47081 1	9003414 47051 4
Siatka na pokrywę		dla wielkości Wymiary dł. x szer. x wys. (cm)				Kod EAN		
	160, 200	25 x 67 x 2				9003414 67010 5		
Półka pośrednia	160	78 x 30 x 53,5 Jedna półka (4-elementy)				9003414 75015 9		
	200	97 x 74 x 53,5 Jedna półka (2-elementy)				9003414 75025 8		
Kosz wiszący, typ B	160	54,5 x 50 x 20				9003414 67071 6		
Kosz wiszący, typ C	200	68,5 x 67 x 20				9003414 67072 3		
BikeHolder	200	72 x 10 x 33				9003414 49012 3		
Panel elektryczny	200	58 x 2 x 23				9003414 46032 4		
Uchwyt na worek na śmieci	160	43,8 x 60 x 4,38				9003414 75016 6		
	200	43,8 x 73,8 x 4,38				9003414 75026 5		

StoreMax®	Wielkość	Wymiary zewnętrzne	Wymiary wewnętrzne	Pojemność	Waga	Kod EAN		
		dł. x szer. x wys. (cm)	dł. x szer. x wys. (cm)	(L)	(kg)	Srebrny metaliczny	Kwarcowoszary metaliczny	Ciemnoszary metaliczny
	120	117 x 73 x 109	114 x 62 x 104,6	739,3	48,2	9003414 72060 2	9003414 70060 4	9003414 73060 1
	160	163 x 78 x 120	160 x 67 x 115,6	1.239,2	65,1	9003414 72010 7	9003414 70010 9	9003414 73010 6
	190	190 x 97 x 136	188 x 86 x 131,6	2.127,7	88,8	9003414 72020 6	9003414 70020 8	9003414 73020 5
Akcesoria		dla wielkości Wymiary dł. x szer. x wys. (cm)				Kod EAN		
Zestaw regałów narożnych (trójkątny)	120, 160	54 x 54 x 53,5				9003414 74010 5		
Półka pośrednia	160	160 (2 x 80) x 59,5 x 53,5				9003414 75010 4		
	190	187 (2 x 93,5) x 74,5 x 53,5				9003414 75020 3		
Zestaw regałów	190	72 x 24,5 x 53,5				9003414 74020 4		
BikeHolder	190	72 x 15 x 33				9003414 74030 3		

MiniGaraż	Wielkość	Wymiary zewnętrzne	Wymiary wewnętrzne	Wymiary fundamentu	Waga	Kod EAN		
		dł. x szer. x wys. (cm)	dł. x szer. x wys. (cm)	dł. x szer. (cm)	(kg)	Srebrny metaliczny	Kwarcowoszary metaliczny	Ciemnoszary metaliczny
	L	145 x 203 x 151	140 x 195 x 143,5	141,1 x 196,1	109,4	9003414 55040 7	9003414 58040 4	9003414 56040 6
Akcesoria		Wymiary dł. x szer. x wys. (cm)				Kod EAN		
Aluminiowa rama podłogowa*	140 x 198 x 4				9003414 41032 9			
Kotwa gruntowa**	4 sztuki w opakowaniu (w sumie potrzebnych jest 8 sztuk)				9003414 41004 6			
Aluminiowa płyta podłogowa*	131,6 x 189,7 x 0,2				9003414 48032 2			
SmartBase*	140 x 198 x 18				9003414 43938 2			
SmartBase ^{PLUS} *	140 x 198 x 65				9003414 43439 4			
Zestaw regałów*	77 x 26,8 x 14 na półkę, w tym. wsporniki półek				9003414 45013 4			
Szyna rowerowa*	17,9 x 199,9 x 139,5				9003414 49014 7			
Panel Elektryczny*	77,1 x 3,3 x 140				9003414 46039 3			
Oświetlenie LED	44 x 4 x 1,5				9003414 46041 6			

*Proszę pamiętać, że wielkość MiniGarage uległa zmianie. Akcesoria pasują wyłącznie do „Modelu 2023 / Rozmiar L” o wymiarach 145 x 203 x 150 cm. Aby prawidłowo korzystać z akcesorium, sprawdź dokładnie, czy masz odpowiedni rozmiar.

**Jeżeli rama podłogowa jest układana bezpośrednio na podsypce żwirowej (ok. 10 cm żwiru, bez fundamentu i płyty), do mocowania do podłoża potrzebne są Kotwy gruntowe. W przypadku tego rozwiązania należy zwrócić szczególną uwagę na zapewnienie odporności na porywy wiatru.

Alex®	Wymiary zewnętrzne	Wymiary wewnętrzne	Pojemność	Waga	Kod EAN		
	dł. x szer. x wys. (cm)	dł. x szer. x wys. (cm)	(L)	(kg)	Srebrny metaliczny	Kwarcowoszary metaliczny	Ciemnoszary metaliczny
	80 x 88 x 129	74,4 x 80 x 124,7	742,2	53,7	9003414 53063 8	9003414 58068 8	9003414 54064 4
	Przy zamówieniu 3 lub więcej Szafek na kubły na śmieci Alex* udzielany jest rabat zbiorczy.						
Zawias lewych drzwi					9003414 59065 6	9003414 59065 6	9003414 59065 6
Akcesoria					Srebrny metaliczny	Kwarcowoszary metaliczny	Ciemnoszary metaliczny
Element łączący	Na 2 szt Alex* (jedno połączenie)				9003414 53067 6	9003414 58067 1	9003414 54067 5
	Na 3 szt Alex* (dwa połączenia)				9003414 53069 0	9003414 58069 5	9003414 54069 9
Jednakowe klucze	Do 2 szt. Alex*				9003414 50040 2	9003414 50040 2	9003414 50040 2
	Do 3 szt. Alex*				9003414 50041 9	9003414 50041 9	9003414 50041 9
Półki regałowe	72 x 43,5 x 12,5				9003414 45030 1	9003414 45030 1	9003414 45030 1
Szyna nośna	3,3 x 3,3 x 121,8				9003414 46022 5	9003414 46022 5	9003414 46022 5

Alex® Duo	Wymiary zewnętrzne	Wymiary wewnętrzne	Pojemność	Waga	Kod EAN		
	dł. x szer. x wys. (cm)	dł. x szer. x wys. (cm)	(L)	(kg)	Srebrny metaliczny	Kwarcowoszary metaliczny	Ciemnoszary metaliczny
	otwór drzwiowy: 129 x 118 cm (szer. x wys.)						
	147 x 88 x 129	142 x 79 x 128	1.435,9	67,1	9003414 53090 4	9003414 58090 9	9003414 54090 3
Akcesoria					Kod EAN		
Zestw podłogowy (rampa najazdowa, aluminiowa płyta podłogowa*, aluminiowa rama podłogowa**)			142 x 94 x 4		9003414 57094 8		
WSKAZÓWKA: Jeżeli rama podłogowa jest układana bezpośrednio na podsypane żwirowej (ok. 10 cm żwiru, bez fundamentu i płyt), do mocowania do podłoża potrzebne są Kotwy gruntowe. W przypadku tego rozwiązania należy zwrócić szczególną uwagę na zapewnienie odporności na porywy wiatru. Dla Alex® Duo konieczne 8 szt.							
Kotwa gruntowa	1,5 x 4,5 x 53, W opakowaniu 4 sztuki				9003414 41004 6		
Szyna nośna	5,3 x 2,2 x 122,3, W opakowaniu 2 sztuki				9003414 46024 9		
Półki regałowe	56 x 26 x 17,3, W opakowaniu 2 sztuki				9003414 45040 0		
Półki (głębokie)	56 x 44,5 x 17,3, W opakowaniu 2 sztuki				9003414 45060 8		

*Aluminiowa płyta podłogowa: 2 mm ryflowana płyta al. Zalecana Aluminiowa rama podłogowa. Podkład z wypełnieniem lub płytami z twardej pianki XPS o grubości ok. 2-3 cm (nie wchodzi w zakres dostawy).

**Aluminiowa rama podłogowa: Profil aluminiowy (40 x 40 mm) z łącznikami narożnymi i mocowaniem (kotwy i śruby)

BikeLift® do montażu na ścianie

BikeLift®	Wersja	Wymiary zewnętrzne	Waga	Kod EAN	
		dł. x szer. x wys. (cm)	(kg)	Ciemnoszary metaliczny	
	Standard	16,1 x 38,1 x 180	9,8	9003414 49054 3	
	Uchwyt uchylny	16,4 x 52,6 x 181,8	13,0	9003414 49055 0	
Akcesoria					Kod EAN
Panel Elektryczny	można łączyć ze wszystkimi wariantami	9,6 x 11,8 x 4,3	0,2	9003414 49059 8	

Pasuje do prawie każdego roweru. Sprawdź swój rower: www.biohort.com/bikelift

Środki czyszczące

CleanLine		Pojemność	Kod EAN	
	Uniwersalny środek czyszczący	Silnie rozpuszczający tłuszcz, olej, glony i wszelkiego rodzaju zabrudzenia. Tworzy powierzchnię odporną na brud i wodę. Idealny do usuwania odcisków palców po montażu.	1000 ml	9003414 99000 5
	Konserwacja	Pozostawia wodoodporną i odporną na zabrudzenia warstwę ochronną (efekt lotosu). Chroni produkt Biohort przed wpływami środowiska i jednocześnie zapewnia jedwabiące matowy połysk.	750 ml	9003414 99100 2
	Zestaw ekonomiczny	(Uniwersalny środek czyszczący i konserwacja)	1000 ml + 750 ml	9003414 99200 9



CasaVita® – Twoja dodatkowa przestrzeń życiowa

Dostępna w **dwóch kolorach i dziesięciu rozmiarach**.

Pełną gamę wariantów, akcesoriów i szczegóły techniczne można znaleźć na stronie www.biohort.com/casavita.





Produkt

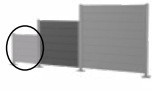

Pergola	Wielkość	Wymiary zewnętrzne	Wymiary wewnętrzne	Waga (kg)	Kombinacja kolorów			Kod EAN
		dł. x szer. x wys. (cm)	dł. x szer. x wys. (cm)		Kolor ramy	Kolor lameli	Wariant	
	3x3	312 x 312 x 264	272 x 272 x 235	231,3	Kwarcowoszary metaliczny	Kwarcowoszary metaliczny	1	9003414 92217 4
						Srebrny metaliczny	1.2	9003414 92219 8
						Biały	1.3	9003414 94946 1
					Ciemnoszary metaliczny	Ciemnoszary metaliczny	1.4	9003414 92216 7
						Srebrny metaliczny	1.5	9003414 92218 1
						Biały	1.6	9003414 94916 4
					Biały	Biały	1.7	9003414 94602 6
						Srebrny metaliczny	1.8	9003414 94771 9
					3,5x3	367,5 x 312 x 264	328 x 272 x 235	253,8
	Srebrny metaliczny	2.2	9003414 92223 5					
	Biały	2.3	9003414 94950 8					
	Ciemnoszary metaliczny	Ciemnoszary metaliczny	2.4	9003414 92220 4				
		Srebrny metaliczny	2.5	9003414 92222 8				
		Biały	2.6	9003414 94918 8				
	Biały	Biały	2.7	9003414 94604 0				
		Srebrny metaliczny	2.8	9003414 94773 3				
	4x3	404,5 x 312 x 264	365 x 272 x 235	280,8				
					Srebrny metaliczny	3.2	9003414 92227 3	
Biały					3.3	9003414 94954 6		
Ciemnoszary metaliczny					Ciemnoszary metaliczny	3.4	9003414 92224 2	
					Srebrny metaliczny	3.5	9003414 92226 6	
					Biały	3.6	9003414 94920 1	
Biały					Biały	3.7	9003414 94606 4	
					Srebrny metaliczny	3.8	9003414 94775 7	
3 x 3,5					312 x 367,5 x 264	272 x 328 x 235	241,6	Kwarcowoszary metaliczny
	Srebrny metaliczny	4.2	9003414 92391 1					
	Biały	4.3	9003414 92391 1					
	Ciemnoszary metaliczny	Ciemnoszary metaliczny	4.4	9003414 92388 1				
		Srebrny metaliczny	4.5	9003414 92390 4				
		Biały	4.6	9003414 94917 1				
	Biały	Biały	4.7	9003414 94603 3				
		Srebrny metaliczny	4.8	9003414 94772 6				
	3,5x3,5	367,5 x 367,5 x 264	328 x 328 x 235	284,5				Kwarcowoszary metaliczny
Srebrny metaliczny					5.2	9003414 92231 0		
Biały					5.3	9003414 95063 4		
Ciemnoszary metaliczny					Ciemnoszary metaliczny	5.4	9003414 92228 0	
					Srebrny metaliczny	5.5	9003414 92230 3	
					Biały	5.6	9003414 94919 5	
Biały					Biały	5.7	9003414 94605 7	
					Srebrny metaliczny	5.8	9003414 94774 0	
4x3,5					404,5 x 367,5 x 264	365 x 328 x 235	292,9	Kwarcowoszary metaliczny
	Srebrny metaliczny	6.2	9003414 92235 8					
	Biały	6.3	9003414 94956 0					
	Ciemnoszary metaliczny	Ciemnoszary metaliczny	6.4	9003414 92232 7				
		Srebrny metaliczny	6.5	9003414 92234 1				
		Biały	6.6	9003414 94921 8				
	Biały	Biały	6.7	9003414 94607 1				
		Srebrny metaliczny	6.8	9003414 94776 4				

Pergola	Wielkość	Wymiary zewnętrzne	Wymiary wewnętrzne	Waga (kg)	Kombinacja kolorów			Kod EAN
		dł. x szer. x wys. (cm)	dł. x szer. x wys. (cm)		Kolor ramy	Kolor lameli	Wariant	
	4.5x3	460 x 312 x 264	420 x 272 x 235	319,7	Kwarcowoszary metaliczny	Kwarcowoszary metaliczny	7	9003414 94822 8
						Srebrny metaliczny	7.2	9003414 95065 8
						Biały	7.3	9003414 94959 1
					Ciemnoszary metaliczny	Ciemnoszary metaliczny	7.4	9003414 94821 1
						Srebrny metaliczny	7.5	9003414 95066 5
						Biały	7.6	9003414 94923 2
					Biały	Biały	7.7	9003414 94820 4
						Srebrny metaliczny	7.8	9003414 95067 2
	4.5x3.5	460 x 367,5 x 264	420 x 327,5 x 235	353,1	Kwarcowoszary metaliczny	Kwarcowoszary metaliczny	8	9003414 94825 9
						Srebrny metaliczny	8.2	9003414 95077 1
						Biały	8.3	9003414 94961 4
					Ciemnoszary metaliczny	Ciemnoszary metaliczny	8.4	9003414 94824 2
						Srebrny metaliczny	8.5	9003414 95078 8
						Biały	8.6	9003414 94925 6
					Biały	Biały	8.7	9003414 94823 5
						Srebrny metaliczny	8.8	9003414 95079 5
	5x3	515,5 x 312 x 264	475,5 x 272 x 235	344,8	Kwarcowoszary metaliczny	Kwarcowoszary metaliczny	9	9003414 94828 0
						Srebrny metaliczny	9.2	9003414 95068 9
						Biały	9.3	9003414 94965 2
					Ciemnoszary metaliczny	Ciemnoszary metaliczny	9.4	9003414 94827 3
						Srebrny metaliczny	9.5	9003414 95069 6
						Biały	9.6	9003414 94928 7
					Biały	Biały	9.7	9003414 94826 6
						Srebrny metaliczny	9.8	9003414 95070 2
	5x3.5	515,5 x 367,5 x 264	475,5 x 327,5 x 235	382,1	Kwarcowoszary metaliczny	Kwarcowoszary metaliczny	10	9003414 94865 5
						Srebrny metaliczny	10.2	9003414 95081 8
						Biały	10.3	9003414 94970 6
					Ciemnoszary metaliczny	Ciemnoszary metaliczny	10.4	9003414 94864 8
						Srebrny metaliczny	10.5	9003414 95082 5
						Biały	10.6	9003414 94930 0
					Biały	Biały	10.7	9003414 94860 0
						Srebrny metaliczny	10.8	9003414 95083 2
	5.5x3	552,5 x 312 x 264	512,5 x 272 x 235	366,2	Kwarcowoszary metaliczny	Kwarcowoszary metaliczny	11	9003414 94868 6
						Srebrny metaliczny	11.2	9003414 95071 9
						Biały	11.3	9003414 94971 3
					Ciemnoszary metaliczny	Ciemnoszary metaliczny	11.4	9003414 94867 9
						Srebrny metaliczny	11.5	9003414 95072 6
						Biały	11.6	9003414 94931 7
					Biały	Biały	11.7	9003414 94866 2
						Srebrny metaliczny	11.8	9003414 95073 3
	5.5x3.5	552,5 x 367,5 x 264	512,5 x 327,5 x 235	407,1	Kwarcowoszary metaliczny	Kwarcowoszary metaliczny	12	9003414 94879 2
						Srebrny metaliczny	12.2	9003414 95084 9
						Biały	12.3	9003414 94974 4
Ciemnoszary metaliczny					Ciemnoszary metaliczny	12.4	9003414 94878 5	
					Srebrny metaliczny	12.5	9003414 95085 6	
					Biały	12.6	9003414 94933 1	
Biały					Biały	12.7	9003414 94877 8	
					Srebrny metaliczny	12.8	9003414 95086 3	
6x3	608 x 312 x 264	568 x 272 x 235	396,3	Kwarcowoszary metaliczny	Kwarcowoszary metaliczny	13	9003414 94882 2	
					Srebrny metaliczny	13.2	9003414 95074 0	
					Biały	13.3	9003414 94975 1	
				Ciemnoszary metaliczny	Ciemnoszary metaliczny	13.4	9003414 94881 5	
					Srebrny metaliczny	13.5	9003414 95075 7	
					Biały	13.6	9003414 94937 9	
				Biały	Biały	13.7	9003414 94880 8	
					Srebrny metaliczny	13.8	9003414 95076 4	
6x3.5	608 x 367,5 x 264	568 x 327,5 x 235	435,2	Kwarcowoszary metaliczny	Kwarcowoszary metaliczny	14	9003414 94885 3	
					Srebrny metaliczny	14.2	9003414 95087 0	
					Biały	14.3	9003414 94977 5	
				Ciemnoszary metaliczny	Ciemnoszary metaliczny	14.4	9003414 94884 6	
					Srebrny metaliczny	14.5	9003414 95088 7	
					Biały	14.6	9003414 94941 6	
				Biały	Biały	14.7	9003414 94883 9	
					Srebrny metaliczny	14.8	9003414 95089 4	

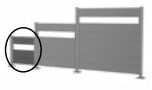
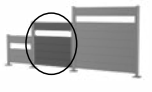
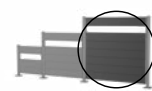
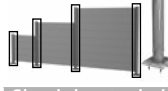
Akcesoria	Wielkość	Waga (kg)	Kod EAN		
			Ciemnoszary metaliczny	Kwarcowoszary metaliczny	Biały
*Zestaw sterujący należy zamówić osobno.					
Napęd elektryczny*	dla wszystkich wielkości	2,3	9003414 92242 6		
Zestaw sterowania EU / CH / UK (w tym pilot zdalnego sterowania)	dla wszystkich wielkości	3,2	UE:	9003414 92624 0	
			CH:	9003414 93301 9	
			UK:	9003414 93302 6	
Ciepłobiałe oświetlenie LED*	3x3	2,2	9003414 95529 5		
	3,5x3 / 4x3	2,4	9003414 95530 1		
	3,5x3,5 / 4x3,5 / 4,5x3	2,5	9003414 95531 8		
	4,5x3,5 / 5x3 / 5x3,5 / 5,5x3	2,7	9003414 95532 5		
	5,5x3,5 / 6x3 / 6x3,5	2,9	9003414 95533 2		
Elektryczna roleta przeciwsłoneczna*	na bok 3 m	19,0	9003414 95451 9	9003414 95461 8	9003414 95467 0
	na bok 3,5 m	21,8	9003414 95455 7	9003414 95463 2	9003414 95468 7
	na bok 4 m	23,0	9003414 95459 5	9003414 95465 6	9003414 95469 4
Roleta przeciwsłoneczna ręczna	na bok 3 m	19,0	9003414 92236 5	9003414 92237 2	9003414 94720 7
	na bok 3,5 m	21,8	9003414 92238 9	9003414 92239 6	9003414 94721 4
	na bok 4 m	23,0	9003414 92240 2	9003414 92241 9	9003414 94722 1
Lamelowa ściana boczna z wykończeniem bocznym	2 m	73,0	9003414 94782 5	9003414 94783 2	9003414 94781 8
	2,5 m	94,5	9003414 94799 3	9003414 94800 6	9003414 94798 6
	3 m	102,0	9003414 92243 3	9003414 92244 0	9003414 94684 2
	3,5 m	118,0	9003414 92245 7	9003414 92246 4	9003414 94693 4
	4 m	132,0	9003414 92247 1	9003414 92248 8	9003414 94694 1
Przesuwana ściana szklana Szkło przezroczyste	na bok 3 m	180,0	9003414 95762 6	9003414 95765 7	9003414 95764 0
	na bok 3,5 m	213,0	9003414 95769 5	9003414 95767 1	9003414 95772 5
	na bok 4 m	240,0	9003414 95775 6	9003414 95773 2	9003414 95777 0
	na bok 4,5 m	277,0	9003414 95790 9	9003414 95789 3	9003414 95791 6
	na bok 5 m	308,0	9003414 95793 0	9003414 95792 3	9003414 95794 7
	na bok 5,5 m	329,0	9003414 95796 1	9003414 95795 4	9003414 95797 8
	na bok 6 m	361,0	9003414 95799 2	9003414 95798 5	9003414 95800 5
Promiennik ciepła (w tym WiFi)		3,4	UE:	9003414 95807 4	
		3,4	CH:	9003414 95808 1	
Płyta podstawy z regulacją wysokości	20 x 20 x 25,5	4,0	9003414 95811 1	9003414 95810 4	9003414 95812 8

Panel ogrodzeniowy bez szkła akrylowego	Wielkość	Wymiary zewnętrzne		Waga (kg)	Kod EAN		
		dł. x szer. x wys. (cm)			Srebrny metaliczny	Kwarcowoszary metaliczny	Ciemnoszary metaliczny
	Wysokość: 90 cm	Składa się z paneli ściennych i dwóch szyn prowadzących do montażu między dwoma słupami, może być również przymocowany do ściany domu lub innego elementu nośnego					
	100 x 90	96 x 4,4 x 91	13,2	9003414 15924 2	9003414 15920 4	9003414 15892 4	
	150 x 90	145 x 4,4 x 91	17,7	9003414 15925 9	9003414 15921 1	9003414 15893 1	
	180 x 90	180 x 4,4 x 91	21,5	9003414 15926 6	9003414 15922 8	9003414 15894 8	
	200 x 90	194 x 4,4 x 91	22,9	9003414 15928 0	9003414 15923 5	9003414 15917 4	
	Wysokość: 135 cm	Składa się z paneli ściennych i dwóch szyn prowadzących do montażu między dwoma słupami, może być również przymocowany do ściany domu lub innego elementu nośnego					
	100 x 135	96 x 4,4 x 137	20,3	9003414 15981 5	9003414 15977 8	9003414 15973 0	
	150 x 135	145 x 4,4 x 137	27,2	9003414 15982 2	9003414 15978 5	9003414 15974 7	
	180 x 135	180 x 4,4 x 137	33,4	9003414 15983 9	9003414 15979 2	9003414 15975 4	
	200 x 135	194 x 4,4 x 137	35,5	9003414 15984 6	9003414 15980 8	9003414 15976 1	
	Wysokość: 180 cm	Składa się z paneli ściennych i dwóch szyn prowadzących do montażu między dwoma słupami, może być również przymocowany do ściany domu lub innego elementu nośnego					
	100 x 180	96 x 4,4 x 182	25,7	9003414 16046 0	9003414 16042 2	9003414 16038 5	
	150 x 180	145 x 4,4 x 182	34,7	9003414 16047 7	9003414 16043 9	9003414 16039 2	
	180 x 180	180 x 4,4 x 182	42,3	9003414 16048 4	9003414 16044 6	9003414 16040 8	
	200 x 180	194 x 4,4 x 182	45,1	9003414 16049 1	9003414 16045 3	9003414 16041 5	
Panel ogrodzeniowy ze szkłem akrylowym	Wielkość	Wymiary zewnętrzne		Waga (kg)	Kod EAN		
	dł. x szer. x wys. (cm)				Srebrny metaliczny	Kwarcowoszary metaliczny	Ciemnoszary metaliczny
	Wysokość: 90 cm	Składa się z paneli ściennych, panelu akrylowego i dwóch szyn prowadzących do montażu między dwoma słupami, może być również przymocowany do ściany domu lub podobnego elementu nośnego					
	100 x 90	96 x 4,4 x 91	13,1	9003414 15969 3	9003414 15965 5	9003414 15961 7	
	150 x 90	145 x 4,4 x 91	17,7	9003414 15970 9	9003414 15966 2	9003414 15962 4	
	180 x 90	180 x 4,4 x 91	21,1	9003414 15971 6	9003414 15967 9	9003414 15963 1	
	200 x 90	194 x 4,4 x 91	22,3	9003414 15972 3	9003414 15968 6	9003414 15964 8	
	Wysokość: 135 cm	Składa się z paneli ściennych, panelu akrylowego i dwóch szyn prowadzących do montażu między dwoma słupami, może być również przymocowany do ściany domu lub podobnego elementu nośnego					
	100 x 135	96 x 4,4 x 137	20,2	9003414 16034 7	9003414 15989 1	9003414 15985 3	
	150 x 135	145 x 4,4 x 137	27,2	9003414 16035 4	9003414 15990 7	9003414 15986 0	
	180 x 135	180 x 4,4 x 137	33,0	9003414 16036 1	9003414 15991 4	9003414 15987 7	
	200 x 135	194 x 4,4 x 137	34,9	9003414 16037 8	9003414 15992 1	9003414 15988 4	
	Wysokość: 180 cm	Składa się z paneli ściennych, panelu akrylowego i dwóch szyn prowadzących do montażu między dwoma słupami, może być również przymocowany do ściany domu lub podobnego elementu nośnego					
	100 x 180	96 x 4,4 x 182	25,6	9003414 16058 3	9003414 16054 5	9003414 16050 7	
	150 x 180	145 x 4,4 x 182	34,7	9003414 16059 0	9003414 16055 2	9003414 16051 4	
	180 x 180	180 x 4,4 x 182	41,9	9003414 16060 6	9003414 16056 9	9003414 16052 1	
	200 x 180	194 x 4,4 x 182	44,5	9003414 16229 7	9003414 16057 6	9003414 16053 8	
Słup do paneli ogrodzeniowych	odpowiednie do wzrostu	Min. Wysokość Max. Wysokość	plyta bazowa* dł. x szer. (cm)	Waga (kg)	Kod EAN		
Słupki do kotwienia	Są kotwione do podłoża. Słupy mogą być używane jako słupy początkowe, końcowe, narożne lub łączące dla elementów Paneli Ogrodzeniowych. Należy dobrać wysokość Paneli Ogrodzeniowych do wysokości słupa! Średnica: 10 cm. Jeden słupek na artykuł.						
	90 cm	95 - 120	15 x 15	10,5	9003414 16342 3	9003414 16341 6	9003414 16340 9
	135 cm	140 - 165	15 x 15	11,4	9003414 16345 4	9003414 16344 7	9003414 16343 0
	180 cm	185 - 210	15 x 15	13,1	9003414 16348 5	9003414 16347 8	9003414 16346 1
	Osadzone w betonowym fundamencie punktowym. Słupy mogą być używane jako słupy początkowe, końcowe, narożne lub łączące dla elementów Paneli Ogrodzeniowych. Należy dobrać wysokość Paneli Ogrodzeniowych do wysokości słupa! Średnica: 10 cm. Jeden słupek na artykuł.						
	90 cm	95 - 120		10,2	9003414 17336 1	9003414 17342 2	9003414 17339 2
	135 cm	140 - 165		11,7	9003414 17337 8	9003414 17343 9	9003414 17340 8
180 cm	185 - 210		13,8	9003414 17338 5	9003414 17344 6	9003414 17341 5	

*Pokrywa płyty cokołowej ma wymiary 18 x 18 cm.

Akcesoria montażowe	Dla zakotwiczonego słupka	Kod EAN	
Wiertło udarowe	Wiertło udarowe służy do wiercenia wymaganych otworów w fundamencie betonowym pod zaprawę iniekcyjną. Wiertarka udarowa jest dostępna w specjalistycznych sklepach.	SDS plus uchwyt Ø14 mm Długość: 150 mm	9003414 18784 9
Pompa i szczotka do czyszczenia	Pompa służy do bezpiecznego i łatwego czyszczenia wywierconego otworu. Szczotka czyszcząca służy do usuwania pyłu z boków wierconego otworu. Zapewnia to związanie zaprawy iniekcyjnej z betonowym fundamentem.		9003414 18785 6
Zaprawa iniekcyjna	Zaprawa iniekcyjna jest wymagana do bezpiecznego związania prętów kotwiących w betonie.	Zawartość 300 ml Wystarcza na minimum 16 szt. Pręty kotwiące M12 x 160	9003414 18782 5
Pistolet do aplikacji	Zaprawę iniekcyjną nanosi się precyzyjnie za pomocą pistoletu aplikacyjnego. Osiąga się to poprzez transmisję bez większego wysiłku.	Nadaje się do kartuszy 310 ml	9003414 18783 2
Gwintowane pręty kotwiące	Pręty kotwiące są wkładane w fundament i gwarantują bezpieczne połączenie między fundamentem a Panelem Ogrodzeniowym wraz z płytą cokołową. Do każdego art. 4 szt. – co wystarcza na jeden słup.	M12 x 160 R Zawiera nakrętki i podkładki	9003414 18786 3

Skrzynie kwiatowe



Grządka Podwyższona	Wielkość	Wymiary zewnętrzne	Wymiary wewnętrzne	Pojemność	Waga	Kod EAN		
		dł. x szer. x wys. (cm)	dł. x szer. x wys. (cm)	(L)	(kg)	Srebrny metaliczny	Kwarcowoszarzy metaliczny	Ciemnoszarzy metaliczny
	1x0,5	103,1 x 54,7 x 77	95 x 46 x 77	336,5	34,6	9003414 64012 2	9003414 68012 8	9003414 65012 1
	1x1	103,1 x 103,1 x 77	95 x 95 x 77	694,9	43,2	9003414 64005 4	9003414 68005 0	9003414 65005 3
	1,5x0,5	152 x 54,7 x 77	145 x 46 x 77	513,6	41,3	9003414 64028 3	9003414 68028 9	9003414 65028 2
	1,5x1	152 x 103,1 x 77	145 x 95 x 77	1.060,7	49,9	9003414 64018 4	9003414 68018 0	9003414 65018 3
	1,5x1,5	152 x 152 x 77	145 x 145 x 77	1.618,9	56,6	9003414 64048 1	9003414 68048 7	9003414 65048 0
	2x0,5	201,6 x 54,7 x 77	194 x 46 x 77	687,2	47,6	9003414 64022 1	9003414 68022 7	9003414 65022 0
	2x1	201,6 x 103,1 x 77	194 x 95 x 77	1.419,1	52,9	9003414 64015 3	9003414 68015 9	9003414 65015 2
	2x2	201,6 x 201,6 x 77	194 x 194 x 77	2.898,0	76,4	9003414 64035 1	9003414 68035 7	9003414 65035 0
	L2x1	201,6 x 201,6 x 77	194 x 194 x 77	2.898,0	82,6	9003414 64025 2	9003414 68025 8	9003414 65025 1
	4x1	397 x 103,1 x 77	391 x 96 x 77	2.890,3	96,8	9003414 64085 6	9003414 68085 2	9003414 65085 5

Akcesoria	dla wielkości	Wymiary dł. x szer. x wys. (cm)	Srebrny metaliczny	Kwarcowoszarzy metaliczny	Ciemnoszarzy metaliczny
Półka pośrednia	1x0,5	98 x 50,8 x 3			9003414 65042 8
	1x1	98 x 100 x 3			9003414 65046 6
	1,5x0,5	147 x 51 x 3			9003414 65045 9
	2x0,5	196 x 50,8 x 3			9003414 65043 5
	1,5x1	147 x 98 x 3			9003414 65049 7
	2x1	196 x 100 x 3			9003414 65047 3
	4x1	393,7 x 100 x 3			9003414 65039 8
Nakładka mrozochronna	2x1	200,2 x 101,8 x 28,5	9003414 64013 9	9003414 68013 5	9003414 65013 8
Ochrona przed ślimakami	1x0,5	110 x 110 x 4,2	9003414 16349 2	9003414 16351 5	9003414 16350 8
	1x1	110 x 110 x 4,2	9003414 16370 6	9003414 16372 0	9003414 16371 3
	1,5x0,5	160 x 61 x 4,2	9003414 16367 6	9003414 16369 0	9003414 16368 3
	2x0,5	209 x 61 x 4,2	9003414 16355 3	9003414 16357 7	9003414 16356 0
	1,5x1	160 x 110 x 4,2	9003414 16364 5	9003414 16366 9	9003414 16365 2
	2x1	209 x 110 x 4,2	9003414 16352 2	9003414 16354 6	9003414 16353 9
	1,5x1,5	160 x 160 x 4,2	9003414 16361 4	9003414 16363 8	9003414 16362 1
	2x2	209 x 209 x 4,2	9003414 16373 7	9003414 16375 1	9003414 16374 4

Ochrony przed ślimakami nie można łączyć z przedłużeniem szklarni Florentina.

Listwa cokołowa	1x0,5	115 x 66,4 x 6,3	9003414 16399 7	9003414 16401 7	9003414 16400 0
	1x1	115 x 115 x 6,3	9003414 16396 6	9003414 16398 0	9003414 16397 3
	1,5x0,5	164 x 66,4 x 6,3	9003414 16393 5	9003414 16395 9	9003414 16394 2
	2x0,5	214 x 66,4 x 6,3	9003414 16382 9	9003414 16384 3	9003414 16383 6
	1,5x1	164 x 115 x 6,3	9003414 16390 4	9003414 16392 8	9003414 16391 1
	2x1	214 x 115 x 6,3	9003414 16379 9	9003414 16381 2	9003414 16380 5
	1,5x1,5	164 x 164 x 6,3	9003414 16385 0	9003414 16387 4	9003414 16386 7
	2x2	214 x 214 x 6,3	9003414 16376 8	9003414 16378 2	9003414 16377 5
Trejaż (1 szt.) (dla wersji L możliwa 1 szt.)	L2x1	214 x 214 x 6,3	9003414 16408 6	9003414 16410 9	9003414 16409 3
	na bok 1m	102 x 4 x 91	9003414 16436 9	9003414 16438 3	9003414 16437 6
	na bok 1,5m	152 x 4 x 91	9003414 16439 0	9003414 16441 3	9003414 16440 6
	na bok 2m	201 x 4 x 91	9003414 16442 0	9003414 16444 4	9003414 16443 7
	na bok 4m	398,3 x 4,2 x 91,1	9003414 92340 9	9003414 92342 3	9003414 92341 6
	1x1	102 x 102 x 91	9003414 16445 1	9003414 16447 5	9003414 16446 8
	1,5x1,5	152 x 152 x 91	9003414 16448 2	9003414 16450 5	9003414 16449 9
	2x2, L2x1	201 x 201 x 91	9003414 16451 2	9003414 16453 6	9003414 16452 9
Panel ogrodzeniowy (1 szt.) (dla wersji L możliwa 1 szt.)	na bok 1m	102 x 4 x 91	9003414 16457 4	9003414 16459 8	9003414 16458 1
	na bok 1,5m	152 x 4 x 91	9003414 16460 4	9003414 16462 8	9003414 16461 1
	na bok 2m	201 x 4 x 91	9003414 16463 5	9003414 16465 9	9003414 16464 2
	na bok 4m	398,3 x 4,2 x 91,1	9003414 92343 0	9003414 92345 4	9003414 92344 7
Panel ogrodzeniowy do wersji L (2 szt.)	1x1	102 x 102 x 91	9003414 16466 6	9003414 16468 0	9003414 16467 3
	1,5x1,5	152 x 152 x 91	9003414 16469 7	9003414 16471 0	9003414 16470 3
	2x2, L2x1	201 x 201 x 91	9003414 16472 7	9003414 16474 1	9003414 16473 4
Panel ogrodzeniowy z panelami ze szkła akrylowego (1 szt.) (dla wersji L możliwa 1 szt.)	na bok 1m	102 x 4 x 91	9003414 16475 8	9003414 16477 2	9003414 16476 5
	na bok 1,5m	152 x 4 x 91	9003414 16478 9	9003414 16480 2	9003414 16479 6
	na bok 2m	201 x 4 x 91	9003414 16481 9	9003414 16483 3	9003414 16482 6
	na bok 4m	398,3 x 4,2 x 91,1	9003414 92346 1	9003414 92348 5	9003414 92347 8
Panel ogrodzeniowy forma L ze szklanymi panelami (2 szt.)	1x1	102 x 102 x 91	9003414 16484 0	9003414 16486 4	9003414 16485 7
	1,5x1,5	152 x 152 x 91	9003414 16487 1	9003414 16489 5	9003414 16488 8
	2x2, L2x1	201 x 201 x 91	9003414 16490 1	9003414 16492 5	9003414 16491 8
System nawadniający	für 2x0,5, 2x1		9003414 95688 9		
Rozbudowa szklarni Florentina	2x0,5	201,6 x 54,7 x 136,4		9003414 95396 3	9003414 95395 6
	2x1	201,6 x 103,1 x 136,4		9003414 95398 7	9003414 95397 0

Akcesoria	dla wielkości	Wymiary dł. x szer. x wys. (cm)	Srebrny metaliczny	Kwarcowoszary metaliczny	Ciemnoszary metaliczny
Dostępne tylko w połączeniu z przystawką do szklarni.					
Zestaw doniczek	2x0,5, 2x1	150,8 x 0,42 x 150,8		9003414 95701 5	
Płytki chroniąca przed warunkami atmosferycznymi	2x0,5	50,2 x 30,2 x 4,7		9003414 95699 5	
	2x1	99,5 x 30,2 x 4,7		9003414 95698 8	
Automatyczna wentylacja	2x0,5, 2x1	67 x 12,5 x 5,5		9003414 95693 3	
Florentina podpora	2x0,5, 2x1	150,8 x 0,42 x 150,8		9003414 95700 8	

Belvedere®	Wielkość	Wymiary zewnętrzne	Wymiary wewnętrzne	Ilość*	Waga	Kod EAN		
		dł. x szer. x wys. (cm)	dł. x szer. x wys. (cm)			(L)	(kg)	Srebrny metaliczny
MINI	Wysokość: 45 cm							
	50^{MINI}	54,7 x 54,7 x 45	46 x 46 x 45	42	19,8	9003414 15888 7	9003414 15875 7	9003414 15853 5
	100^{MINI}	103,1 x 54,7 x 45	95 x 46 x 45	90	27,3	9003414 15887 0	9003414 15874 0	9003414 15852 8
	150^{MINI}	152 x 54,7 x 45	145 x 46 x 45	135	33,7	9003414 15885 6	9003414 15872 6	9003414 15850 4
	200^{MINI}	201,6 x 54,7 x 45	194 x 46 x 45	180	39,9	9003414 15882 5	9003414 15869 6	9003414 15847 4
	L100^{MINI}	103,1 x 103,1 x 45	95 x 95 x 45	130	38,8	9003414 15878 8	9003414 15865 8	9003414 15856 6
	L150^{MINI}	152 x 152 x 45	145 x 145 x 45	225	53,5	9003414 15877 1	9003414 15864 1	9003414 15855 9
	L200^{MINI}	201,6 x 201,6 x 45	194 x 194 x 45	315	66,5	9003414 15876 4	9003414 15863 4	9003414 15854 2
MIDI	Wysokość: 61 cm							
	50^{MIDI}	54,7 x 54,7 x 61	46 x 46 x 61	42	23,8	9003414 15940 2	9003414 15919 8	9003414 15904 4
	100^{MIDI}	103,1 x 54,7 x 61	95 x 46 x 61	90	32,9	9003414 15939 6	9003414 15918 1	9003414 15903 7
	150^{MIDI}	152 x 54,7 x 61	145 x 46 x 61	135	40,6	9003414 15937 2	9003414 15915 0	9003414 15901 3
	200^{MIDI}	201,6 x 54,7 x 61	194 x 46 x 61	180	48,3	9003414 15934 1	9003414 15911 2	9003414 15898 6
	L100^{MIDI}	103,1 x 103,1 x 61	95 x 95 x 61	130	46,4	9003414 15930 3	9003414 15907 5	9003414 15891 7
	L150^{MIDI}	152 x 152 x 61	145 x 145 x 61	225	64,0	9003414 15929 7	9003414 15906 8	9003414 15890 0
	L200^{MIDI}	201,6 x 201,6 x 61	194 x 194 x 61	315	79,8	9003414 15927 3	9003414 15905 1	9003414 15889 4
MAXI	Wysokość: 77 cm							
	50^{MAXI}	54,7 x 54,7 x 77	46 x 46 x 77	42	27,8	9003414 16021 7	9003414 16008 8	9003414 15953 2
	100^{MAXI}	103,1 x 54,7 x 77	95 x 46 x 74	90	38,5	9003414 16020 0	9003414 16007 1	9003414 15952 5
	150^{MAXI}	152 x 54,7 x 77	145 x 46 x 77	135	46,6	9003414 16018 7	9003414 16005 7	9003414 15950 1
	200^{MAXI}	201,6 x 54,7 x 77	194 x 46 x 74	180	53,9	9003414 16015 6	9003414 16002 6	9003414 15947 1
	L100^{MAXI}	103,1 x 103,1 x 77	95 x 95 x 77	130	54,0	9003414 16011 8	9003414 15998 3	9003414 15943 3
	L150^{MAXI}	152 x 152 x 77	145 x 145 x 77	225	73,6	9003414 16010 1	9003414 15997 6	9003414 15942 6
	L200^{MAXI}	201,6 x 201,6 x 77	194 x 194 x 77	315	93,0	9003414 16009 5	9003414 15996 9	9003414 15941 9

Akcesoria	dla wielkości	Wymiary dł. x szer. x wys. (cm)	Srebrny metaliczny	Kwarcowoszary metaliczny	Ciemnoszary metaliczny
Ochrona przed ślimakami	100	110 x 110 x 4,2	9003414 16349 2	9003414 16351 5	9003414 16350 8
	150	160 x 61 x 4,2	9003414 16367 6	9003414 16369 0	9003414 16368 3
	200	209 x 61 x 4,2	9003414 16355 3	9003414 16357 7	9003414 16356 0

WSKAZÓWKA: Ochrony przed ślimakami nie można łączyć z przedłużeniem szklarni Florentina.

Listwa cokołowa	50	66,4 x 66,4 x 6,3	9003414 16402 4	9003414 16404 8	9003414 16403 1
	100	115 x 66,4 x 6,3	9003414 16399 7	9003414 16401 7	9003414 16400 0
	150	164 x 66,4 x 6,3	9003414 16393 5	9003414 16395 9	9003414 16394 2
	200	214 x 66,4 x 6,3	9003414 16382 9	9003414 16384 3	9003414 16383 6
	L100	115 x 115 x 6,3	9003414 16414 7	9003414 16416 1	9003414 16415 4
	L150	164 x 164 x 6,3	9003414 16411 6	9003414 16413 0	9003414 16412 3
	L200	214 x 214 x 6,3	9003414 16405 5	9003414 16407 9	9003414 16406 2

*wymiary Wkładki do sadzonek (szer x dł x wys): 50 x 50 x 18 cm; rozmiar 50: 1 szt. możliwy; rozmiar 100: 2 szt. możliwe; rozmiar 150, L100: 3 szt. możliwy; rozmiar 200: 4 szt. możliwe; rozmiar L150: 5 szt. możliwy; rozmiar L200: 7 szt. możliwy

Wkładka do sadzonek	1 szt.	50 x 50 x 18		9003414 16424 6	
	2 szt.	50 x 50 x 18		9003414 16427 7	
	3 szt.	50 x 50 x 18		9003414 16430 7	
	4 szt.	50 x 50 x 18		9003414 16433 8	
Trejaż (1 szt.) (dla wersji L możliwa 1 szt.)	100	102 x 4 x 91	9003414 16436 9	9003414 16438 3	9003414 16437 6
	150	152 x 4 x 91	9003414 16439 0	9003414 16441 3	9003414 16440 6
	200	201 x 4 x 91	9003414 16442 0	9003414 16444 4	9003414 16443 7
Trejaż do formy L (2 szt.) (dla każdego z długich boków)	L100	102 x 102 x 91	9003414 16445 1	9003414 16447 5	9003414 16446 8
	L150	152 x 152 x 91	9003414 16448 2	9003414 16450 5	9003414 16449 9
	L200	201 x 201 x 91	9003414 16451 2	9003414 16453 6	9003414 16452 9
Panel ogrodzeniowy (1 szt.) (dla wersji L możliwa 1 szt.)	100	102 x 4 x 91	9003414 16457 4	9003414 16459 8	9003414 16458 1
	150	152 x 4 x 91	9003414 16460 4	9003414 16462 8	9003414 16461 1
	200	201 x 4 x 91	9003414 16463 5	9003414 16465 9	9003414 16464 2
Panel ogrodzeniowy do wersji L (2 szt.) (dla każdego z długich boków)	L100	102 x 102 x 91	9003414 16466 6	9003414 16468 0	9003414 16467 3
	L150	152 x 152 x 91	9003414 16469 7	9003414 16471 0	9003414 16470 3
	L200	201 x 201 x 91	9003414 16472 7	9003414 16474 1	9003414 16473 4
Panel ogrodzeniowy z panelami ze szkła akrylowego (1 szt.) (dla wersji L możliwa 1 szt.)	100	102 x 4 x 91	9003414 16475 8	9003414 16477 2	9003414 16476 5
	150	152 x 4 x 91	9003414 16478 9	9003414 16480 2	9003414 16479 6
	200	201 x 4 x 91	9003414 16481 9	9003414 16483 3	9003414 16482 6

*Konieczna ilość ziemi. Wysokość wypełnienia do max. 22 cm.

Akcesoria	dla wielkości	Wymiary dł. x szer. x wys. (cm)	Srebrny metaliczny	Kwarcowoszary metaliczny	Ciemnoszary metaliczny
Panel ogrodzeniowy z panelem szklanym do formy L (2 szt.) (dla każdego z długich boków)	L100	102 x 102 x 91	9003414 16484 0	9003414 16486 4	9003414 16485 7
	L150	152 x 152 x 91	9003414 16487 1	9003414 16489 5	9003414 16488 8
	L200	201 x 201 x 91	9003414 16490 1	9003414 16492 5	9003414 16491 8
System nawadniający	200 ^{MAXI}			9003414 95688 9	
Rozbudowa szklarni Florentina	200 ^{MAXI}	201,6 x 54,7 x 213,4		9003414 95396 3	9003414 95395 6
Dostępne tylko w połączeniu z przedłużeniem szklarni Florentina.					
Zestaw doniczek	200 ^{MAXI}	16,3 x 16,5 x 128		9003414 95701 5	
Płytki chroniąca przed warunkami atmosferycznymi	200 ^{MAXI}	50,2 x 30,2 x 4,7		9003414 95699 5	
Automatyczna wentylacja	200 ^{MAXI}	67 x 12,5 x 5,5		9003414 95693 3	
Florentina podpora	200 ^{MAXI}	150,8 x 0,42 x 150,8		9003414 95700 8	

DaVinci®	Wersja	Wymiary zewnętrzne dł. x szer. x wys. (cm)	Kod EAN			
			Srebrny metaliczny	Kwarcowoszary metaliczny	Ciemnoszary metaliczny	
	1	Odgródzenie tarasu z trejażem: Narożnik 1,5 x 1,5 m z trejażem, stopniowanie po obu stronach 0,5 m MIDI, 1 m MINI	299 x 299 x 168	9003414 17335 4	9003414 17346 0	9003414 17345 3
	2	Ogrodzenie tarasu przy użyciu Paneli ogrodzeniowych: 1,5 m MAXI z panelem ogrodzeniowym i z panelem akrylowym, narożnik 1 x 1 m z jednostronnym trejażem, 0,5 m MIDI, 0,5 m MINI	249 x 200 x 168	9003414 17347 7	9003414 17349 1	9003414 17348 4
	3	Kwietnik: 0,5 m MINI, 0,5 m MIDI i 1 m MAXI	201 x 53 x 77	9003414 17350 7	9003414 17352 1	9003414 17351 4

Skonfiguruj swój własny system DaVinci® teraz! www.biohort.com/konfigurator

Szklarnie

Szklarnia Florentina	Wielkość	Wymiary zewnętrzne	Wymiary wewnętrzne	Pojemność	Waga	Kod EAN		
		dł. x szer. x wys. (cm)	dł. x szer. (cm)	(L)	(kg)	Srebrny metaliczny	Kwarcowoszary metaliczny	Ciemnoszary metaliczny
	2x0,5^{MAXI}	201,6 x 54,7 x 213,4	193,4 x 45,7 x 206	1,8	102,5		9003414 95400 7	9003414 95399 4
	2x1^{MAXI}	201,6 x 103,1 x 213,4	193,4 x 94,9 x 206	3,8	116,3		9003414 95402 1	9003414 95401 4

Akcesoria	dla wielkości	Wymiary dł. x szer. x wys. (cm)	Srebrny metaliczny	Kwarcowoszary metaliczny	Ciemnoszary metaliczny
Półka pośrednia	2 x 0,5	196 x 50,8 x 3			9003414 65043 5
	2 x 1	196 x 100 x 3			9003414 65047 3
Listwa cokołowa	2 x 0,5	214 x 66,4 x 6,3	9003414 16382 9	9003414 16384 3	9003414 16383 6
	2 x 1	214 x 115 x 6,3	9003414 16379 9	9003414 16381 2	9003414 16380 5
System nawadniający	dla wszystkich wielkości			9003414 95688 9	
Zestaw doniczek	dla wszystkich wielkości	16,3 x 16,5 x 128		9003414 95701 5	
Płytki chroniąca przed warunkami atmosferycznymi	2 x 0,5	50,2 x 30,2 x 4,7		9003414 95699 5	
	2 x 1	99,5 x 30,2 x 4,7		9003414 95698 8	
Automatyczna wentylacja	dla wszystkich wielkości	67 x 12,5 x 5,5		9003414 95693 3	
Florentina podpora	dla wszystkich wielkości	150,8 x 0,42 x 150,8		9003414 95700 8	

Pomoce ogrodowe

MonAmi®	Wymiary zewnętrzne	Wymiary wewnętrzne	Pojemność	Waga	Kod EAN
	dł. x szer. x wys. (cm)	dł. x szer. x wys. (cm)	(L)	(kg)	Ciemnoszary metaliczny
	102 x 102 x 84	95 x 95 x 74	667,9	62,9	9003414 65026 8

Charly®	Wielkość	Wymiary zewnętrzne	Waga	Kod EAN
		dł. x szer. x wys. (cm)	(kg)	
	2	78 x 90 x 49	13,5	9003414 68082 1

Biohort

Na zewnątrz, na zawsze.

NOWOŚĆ







Produkt roku: Szklarnia Florentina.

 Made in Austria

Państwa punkt sprzedaży:



follow us:

-  biohort
-  biohort
-  Biohort GmbH
-  Biohort GmbH

Tutaj znajdziesz nasze
niewiążące sugerowane
ceny detaliczne:



Biohort GmbH

Pürnstern 43, 4120
Neufelden, Austria
+43 7282 / 7788 0
office@biohort.at
www.biohort.com

Zmiany techniczne, błędy
w druku i różnice koloro-
wystyczne zastrzeżone.

ZD031130 - PL

