

**sunseeker**  
elite

Ciesz się nieograniczonymi  
możliwościami.



**2025**

**BEZPRZEWODOWY  
ROBOT KOSZĄCY**

# SPIS TREŚCI



**O NAS** ----- **01**

**SUNSEEKER SERIA X** ----- **03**

**PRODUKTY** ----- **21**

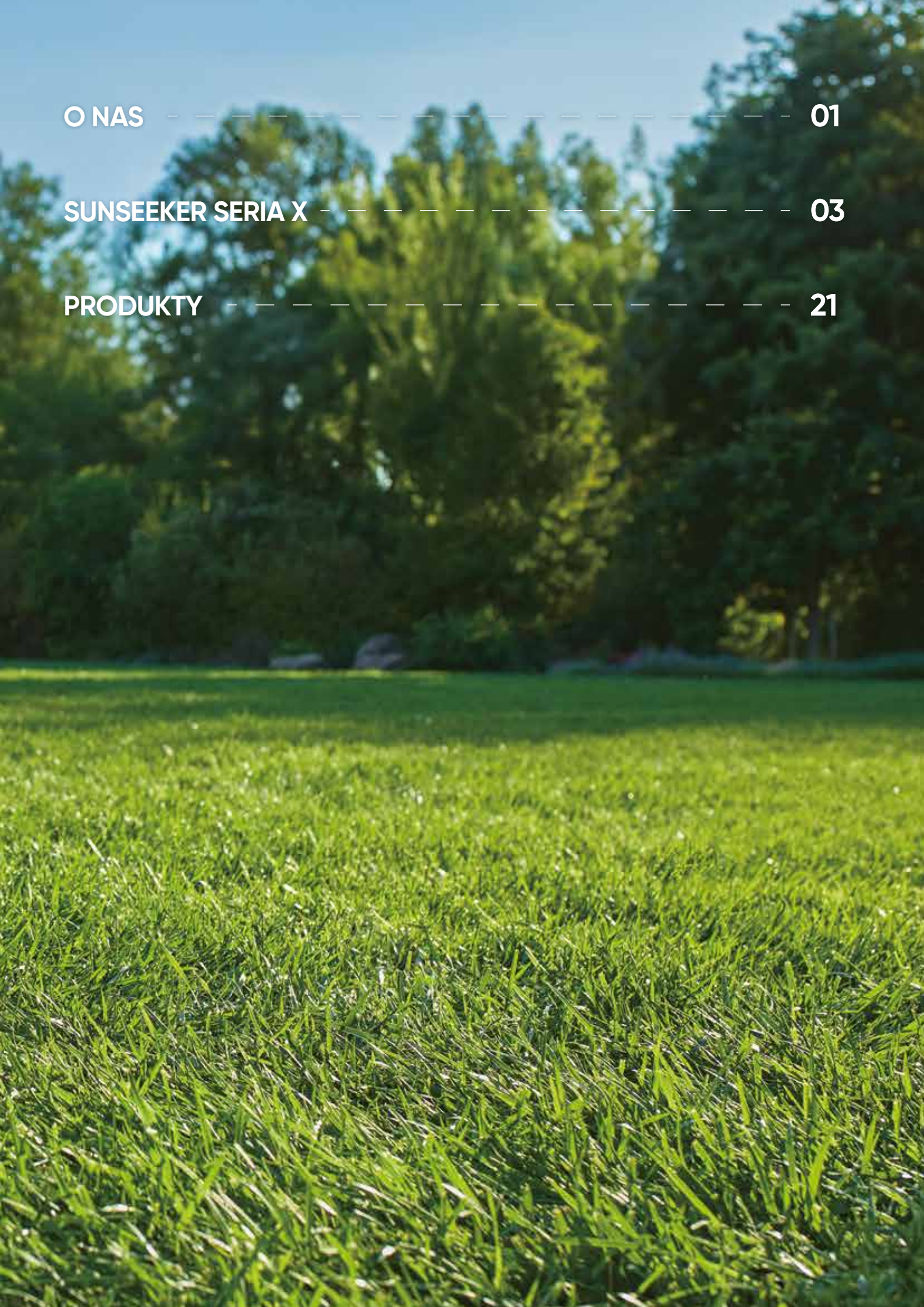



## GLOBALNY ZASIĘG



Firma Sunseeker powstała z motywacji do łączenia rozwiązań w zakresie pielęgnacji terenów zielonych z najnowocześniejszymi technologiami. Jako innowator stworzyliśmy solidną sieć sprzedaży w Europie, Stanach Zjednoczonych, Chinach, Wietnamie itp.

Firma SUNSEEKER stała się światowym liderem na najbardziej kluczowych rynkach.



## SUNSEEKER: PRZYSZŁOŚĆ PIELEGNACJI TRAWNIKÓW

Sunseeker Elite: Redefinicja luksusu w pielęgnacji ogrodów

Sunseeker Elite reprezentuje najwyższy poziom pielęgnacji ogrodów. Urządzenia Sunseeker dostępne są wyłącznie za pośrednictwem naszej zaufanej sieci dealerskiej, marka ta została stworzona dla tych, którzy cenią sobie najwyższą wydajność, najnowocześniejszą technologię i komfort użytkowania. Produkty Sunseeker Elite zapewniają niezrównany standard pielęgnacji, od kosiarek automatycznych bez przewodu ograniczającego wykorzystujących sztuczną inteligencję, po zaawansowane, precyzyjne narzędzia ogrodowe. Zaprojektowane z myślą o wymagających użytkownikach, urządzenia Sunseeker Elite zapewniają właścicielom domów piękne, doskonale utrzymane przestrzenie w ogrodzie bez poświęcania cennego czasu.

### PODSUMOWANIE

**Ponad 2**

miliony maszyn i robotów  
produkowanych rocznie

**11**

oddziałów na całym świecie

**4**

centra badawczo-rozwojowe

**2**

wiodące w branży laboratoria

**Ponad 600**

patentów produktowych

**TOP 3**

pod względem udziału w rynku kosiarek automatycznych na całym świecie

# sunseeker Series X

## elite

Najlepsze rozwiązanie w zakresie koszenia



### Zawsze aktywna nawigacja

RTK / VSLAM



### Technologia Vision AI

Zaawansowana kamera wspomagana przez algorytmy AI dla precyzyjnego unikania przeszkód



### Pływający układ tnący

Płynne przemieszczanie się po nierównym podłożu



### Napęd na wszystkie koła

Zdolność pokonywania wzniesień na poziomie 70%/60%  
\*X7/X5



## **sunseeker X7** 3000/6000 m<sup>2</sup> **elite**

- Maksymalna zdolność pokonywania wzniesień do 70%
- Podwójna pływająca tarcza tnąca o szerokości do 35 cm
- Automatyczna regulacja wysokości koszenia 20-100 mm

## **sunseeker X5** 2000 m<sup>2</sup> **elite**

- Maksymalna zdolność pokonywania wzniesień do 60%
- Tarcza tnąca o szerokości do 22 cm
- Ręczna regulacja wysokości koszenia 20-60 mm



## **sunseeker X3** 800/1200 m<sup>2</sup> **elite**

- Maksymalna zdolność pokonywania wzniesień do 30%
- Tarcza tnąca o szerokości do 20 cm
- Ręczna regulacja wysokości koszenia 20-60 mm



## System pozycjonowania i nawigacji AONavi™

Sunseeker prezentuje rewolucyjny system AONavi™ (Always-On Navigation) - płynne połączenie pozycjonowania satelitarnego RTK-NSS i technologii wizualnej VSLAM, zapewniające dokładność pozycjonowania co do centymetra i zapobiegające utracie sygnału niezależnie od warunków zewnętrznych.



W martwym polu GPS



VSLAM



Always-on Navigation

# Zaawansowane mapowanie bez przewodu ograniczającego

Wystarczy poprowadzić kosiarkę wokół wybranej strefy roboczej, a system automatycznie rozpozna i ustawi wirtualne granice w czasie rzeczywistym.



## Wirtualne granice

Wystarczy poprowadzić kosiarkę wokół wybranej strefy roboczej, a system automatycznie rozpozna i ustawi wirtualne granice w czasie rzeczywistym.



## Mapowanie wspomagane przez sztuczną inteligencję

Funkcja mapowania wspomaganego sztuczną inteligencją jest aktywowana jednym kliknięciem w aplikacji, dzięki czemu kosiarka może autonomicznie zmapować obszar, ograniczając potrzebę ingerencji użytkownika. Idealne rozwiązanie dla trawników z wyraźnie zarysowanymi granicami.



## **Automatyczna optymalizacja granic**

Z każdą aktualizacją nasz algorytm staje się coraz bardziej inteligentny, ucząc się terenu i udoskonalając mapy w celu precyzyjnego określenia granic.

**Strefa 1**

**Strefa Zakazana**

## Strefa 2

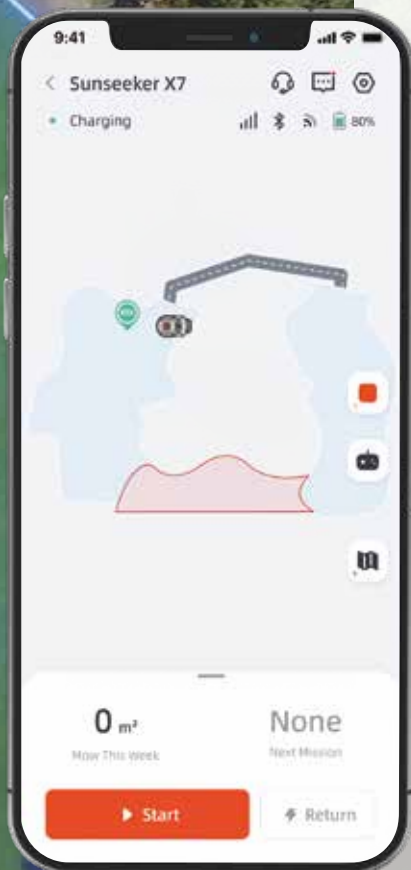

## Zarządzanie wieloma strefami

Obsługa wielu obszarów nie stanowi już wyzwania. Zgodnie z konwencjonalnym procesem ustalania granic, można ustawiać wiele stref koszenia, dodawać ścieżki między strefami i wyznaczać obszary, w których koszenie jest niedozwolone. Za pomocą aplikacji można łatwo dostosowywać ustawienia koszenia i harmonogramy pracy dla każdej strefy w zależności od warunków panujących na danym trawniku.

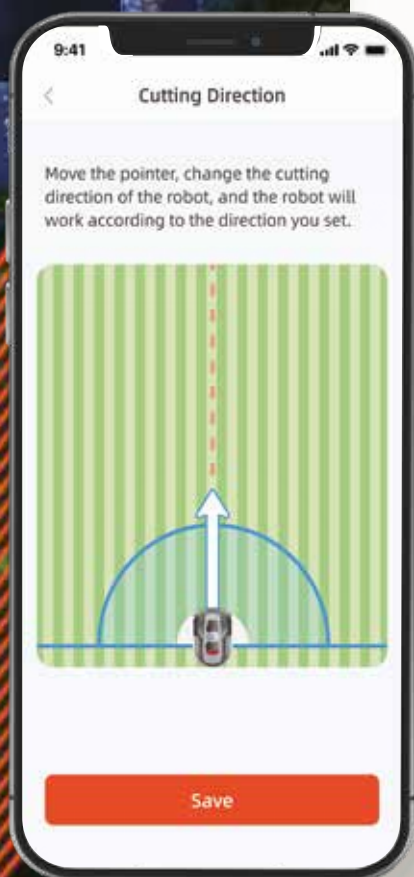

## Inteligentne planowanie trasy

Po ustawieniu wirtualnych granic, X7 automatycznie zaplanuje trasę koszenia w celu uzyskania optymalnej wydajności. Dzięki zaawansowanemu algorytmowi planowania trasy X7 jest w stanie kosić w równoległych liniach, unikając problemów z pominięciem lub powtórным koszeniem spowodowanym przypadkowym przemieszczaniem się.



## System Vision AI

Wyposażony w podwójną kamerę 3D, system Vison AI i technologię autonomicznego uczenia się, Sunseeker X7 doskonale radzi sobie z postrzeganiem otaczającego go środowiska i sprawnym pokonywaniem przeszkód. Wspierany przez nasze opatentowane algorytmy, konsekwentnie doskonali rozumienie otaczającego go terenu poprzez ciągle gromadzenie danych.

**VISION**AI



## Widzenie 3D dzięki podwójnej kamerze

Uzyskując dokładne informacje o głębi otoczenia, system może pomóc kosiarce rozpoznać kontury i teren trawnika, a tym samym lepiej zaplanować ścieżkę koszenia, osiągając dokładniejszą nawigację i sprawniejsze omijanie przeszkód.



## Automatyczne unikanie przeszkód

Dzięki systemowi Sunseeker Vision AI, X7 może dokładnie ocenić rozmiar przeszkód i wybrać najbardziej efektywną ścieżkę. Pozwala to robotowi manewrować wokół obiektów o różnych rozmiarach i zapewnia dokładniejsze koszenie wokół każdej przeszkody.

## Pływająca tarcza tnąca

Unikalne pływające tarcze tnące Sunseeker, zaprojektowane tak, aby płynnie unosić się w górę i w dół, zapewniają niezrównaną wszechstronność w dostosowywaniu się do gęstej trawy i nierównego terenu.

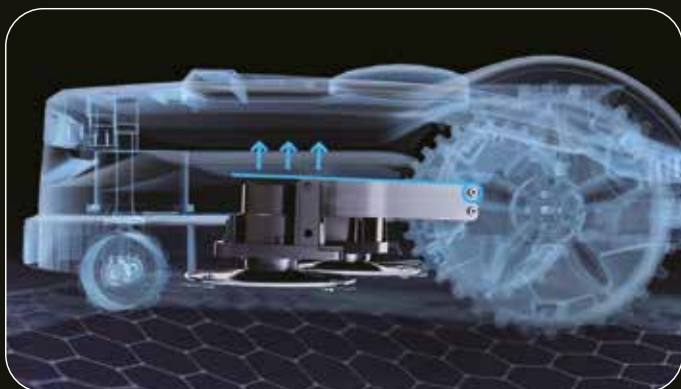

## Elektroniczna regulacja wysokości koszenia X7

Dzięki możliwości regulacji wysokości koszenia w zakresie od 20 do 100 mm, można łatwo dostosowywać wysokość do każdego rodzaju trawy, pory roku lub osobistych preferencji za pomocą aplikacji.



## Napęd na wszystkie koła

Wydajny napęd na wszystkie koła X7 umożliwia pokonywanie wzniesień o nachyleniu do 70% i radzi sobie z trudnym i nierównym terenem oraz korzeniami drzew.

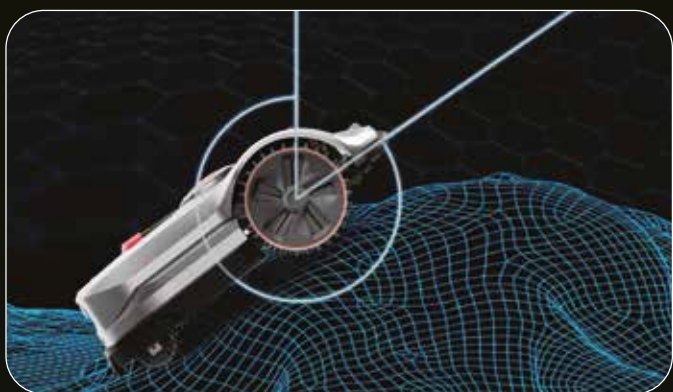

**Zdolność pokonywania wzniesień na poziomie 70%/60%**

\*X7/X5

**Koła sterujące**



 ALL-WHEEL  
DRIVE

# Wydajność w każdym calu

## Podwójna tarcza tnąca X7

Kosiarka X7 jest wyposażona w podwójną tarczę tnącą o łącznej szerokości do 35 cm, która kosi trawę z najwyższą wydajnością. Jej przemyślana konstrukcja utrzymuje koszenie w ryzach, zapobiegając zapychaniu układu tnącego i gwarantując wysoką efektywność pracy.

## Dbalność o trawnik

Silnik napędowy w połączeniu z układem skrętnym pozwala na precyzyjne pokonywanie zakrętów nie uszkadzając trawnika.



Zmniejszony promień skrętu pozwala uzyskać doskonałe koszenie.



Kosiarka zapewnia jednoczesne przycinanie i układanie trawy.

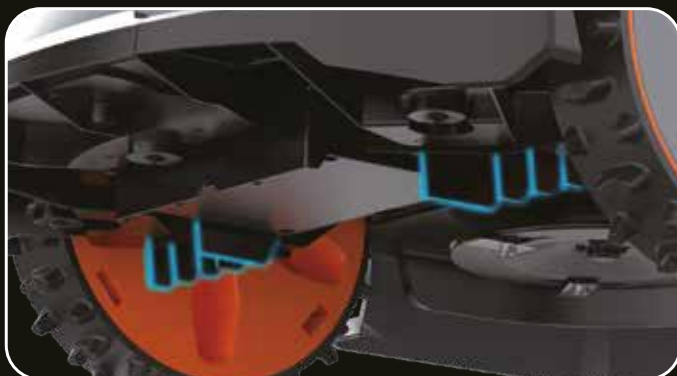

**X5**

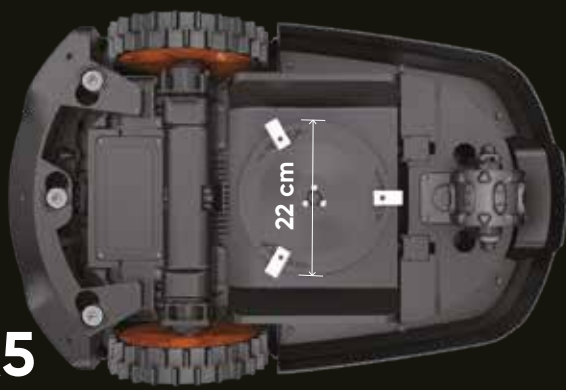

**X3**

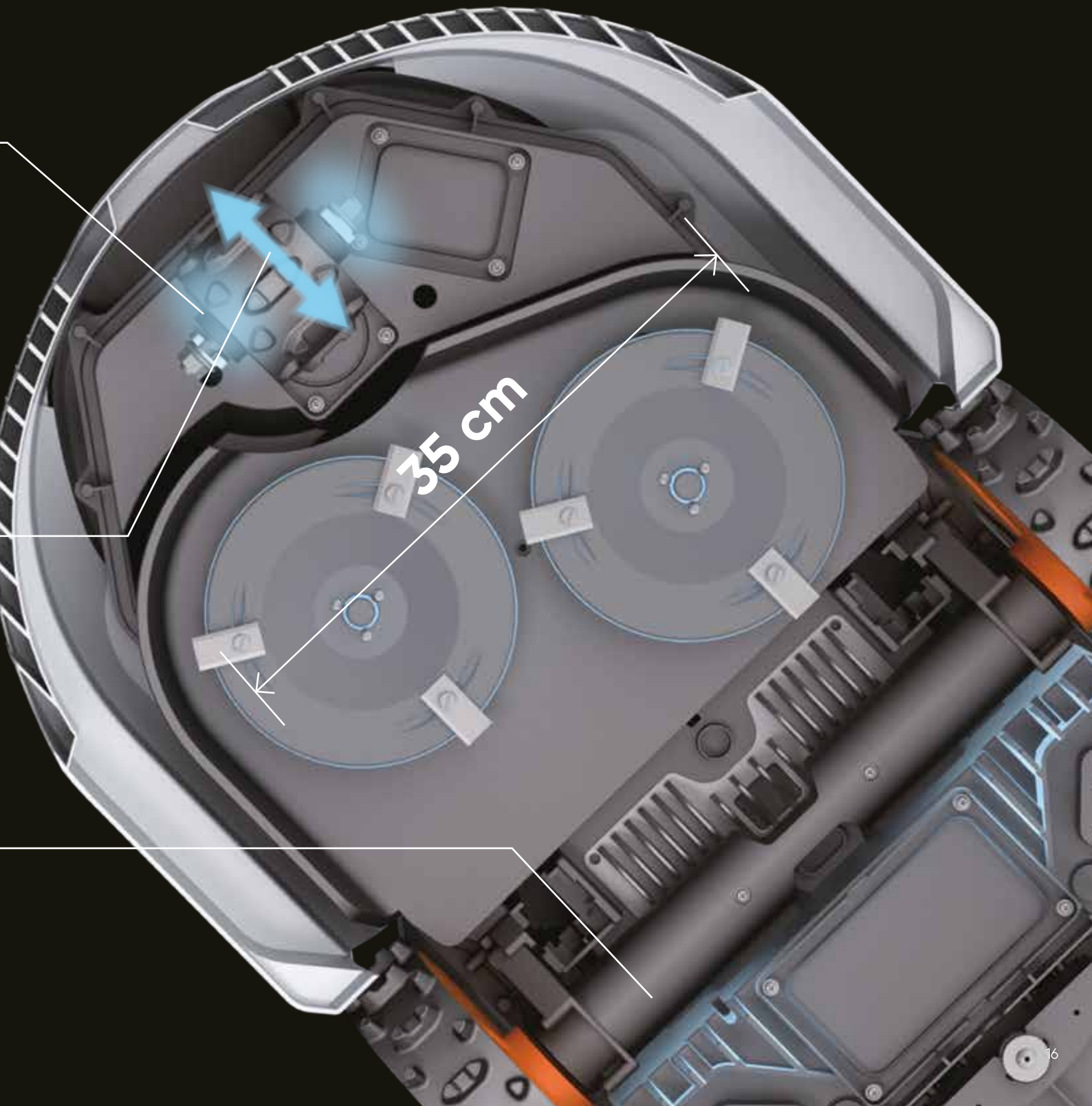
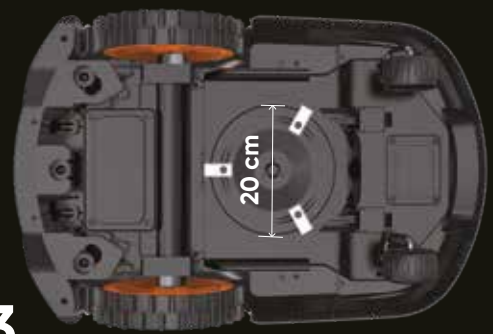

# Pełna kontrola i bezpieczeństwo

## Aplikacja Sunseeker

Korzystaj z przyjaznej dla użytkownika aplikacji Sunseeker, która zapewnia płynną integrację z inteligentnym domem i zdalne sterowanie kosiarką.

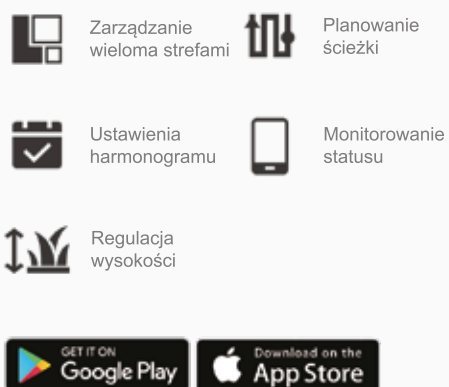

## Sterowanie głosem



## Kompatybilność z Alexa/Google Home

Czatuj ze swoim robotem Sunseeker X za pomocą asystenta Alexa lub Google Home, aby uzyskać bezobsługową, wygodną integrację z inteligentnym domem.

## Super Wifi



X7 posiada bezprzewodowy moduł nadawczo-odbiorczy o imponującym zasięgu transmisji sygnału wynoszącym 200 metrów. Technologia dyfrakcji sygnału zapewnia 400% poprawę transmisji w porównaniu do tradycyjnego WiFi.

Możesz czuć się bezpiecznie, korzystając z opcjonalnej funkcji antykradzieżowej kosiarki X7. Dzięki technologii GPS i 4G oferuje ona śledzenie lokalizacji na najwyższym poziomie, aby zapewnić ochronę Twojej kosiarki.

## Moduł GPS i 4G (funkcja opcjonalna)

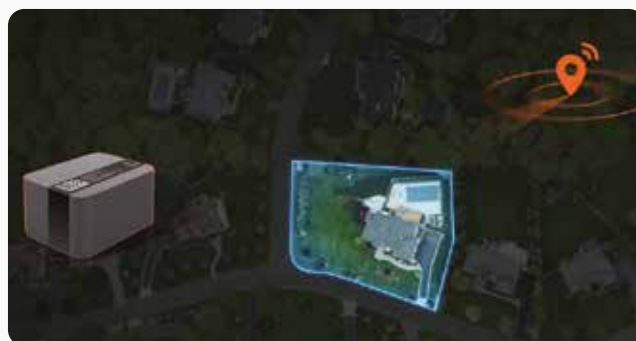

## Inne funkcje



### Automatyczne ładowanie

X7 automatycznie powraca do stacji ładującej, gdy poziom naładowania jest niski, a następnie wznawia pracę w miejscu, w którym została przerwana.



### Bezprzewodowa aktualizacja OTA

Bezprzewodowa aktualizacja Over-The-Air zapewniają kosiarce ciągłe przystosowanie do pracy z wykorzystaniem najnowszych rozwiązań technologicznych.



### Automatyczne wykrywanie deszczu

Wyposażony w funkcję wykrywania deszczu, X7 automatycznie powraca do stacji podczas opadów, wracając do pracy po czasie ustawionym w aplikacji po zakończeniu opadów.



### Wodoodporność

Wodoodporna konstrukcja X7 o stopniu ochrony IPX5 sprawia, że czyszczenie nie wymaga wysiłku, nawet w trudno dostępnych miejscach.

# sunseeker X7

elite



# sunseeker X5

elite



Zawsze aktywna nawigacja



System Vision AI



Pływająca tarcza tnąca



Napęd na wszystkie koła

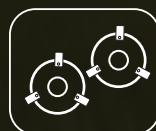

Podwójna tarcza tnąca



Elektroniczna regulacja wysokości koszenia

- Maksymalna powierzchnia koszenia do 6000 m<sup>2</sup>
- Maksymalna zdolność pokonywania wzniesień do 70%
- Podwójna pływająca tarcza tnąca o szerokości do 35 cm
- Automatyczna regulacja wysokości koszenia 20-100 mm
- Obsługa nawet do 15 stref
- 3 opcje planowania trasy
- Automatyczne unikanie przeszkód
- Sterowanie za pomocą aplikacji Sunseeker



Zawsze aktywna nawigacja



System Vision AI



Napęd na wszystkie koła

- Maksymalna powierzchnia koszenia
- Maksymalna zdolność pokonywania
- Tarcza tnąca o szerokości do 22 cm
- Ręczna regulacja wysokości koszenia
- Obsługa nawet do 8 stref
- 3 opcje planowania trasy
- Automatyczne unikanie przeszkód
- Sterowanie za pomocą aplikacji

# sunseeker X3

elite



Pływająca tarcza tnąca



Zawsze aktywna nawigacja



System Vision AI



Pływająca tarcza tnąca

do 2000 m<sup>2</sup>

wzniesień do 60%

20-60 mm

Sunseeker

- Maksymalna powierzchnia koszenia do 1200 m<sup>2</sup>
- Maksymalna zdolność pokonywania wzniesień do 30%
- Tarcza tnąca o szerokości do 20 cm
- Ręczna regulacja wysokości koszenia 20-60 mm
- Obsługa nawet do 6 stref
- 3 opcje planowania trasy
- Automatyczne unikanie przeszkód
- Sterowanie za pomocą aplikacji Sunseeker



Specyfikacja techniczna	X3	X3 Plus
Technologia	AONavi (RTK+Vslam) Vision AI	AONavi (RTK+Vslam) Vision AI
Kamera	Podwójna	Podwójna
Max powierzchnia pracy	800 m <sup>2</sup>	1200 m <sup>2</sup>
Wysokość koszenia	20–60 mm	20–60 mm
Szerokość koszenia	20 cm	20 cm
Pojemność baterii	4 Ah	5 Ah
Ładowarka	2 A	3 A
Max. nachylenie	30% / 17°	30% / 17°
Poziom hałas	60 dB (A)	60 dB (A)
Wodoodporność	IPX5	IPX5
Wymiary	60.8*38.0*25 cm	60.8*38.0*25 cm
Waga	8.9 kg	9 kg
FUNKCJE		
Wirtualne granice	Tak	Tak
Int. planowanie trasy	Tak	Tak
Unikanie przeszkód	Tak	Tak
Koszenie poza granicą	Tak	Tak
Pływająca tarcza tnąca	Tak	Tak
Liczba stref	6	6
Napęd na wszystkie koła	Nie	Nie
Aut. regulacja wysokości	Nie	Nie
Łączność	Wifi/Bluetooth	Wifi/Bluetooth
Super WIFI	Tak	Tak
Tryb pracy nocnej	Nie	Nie
Czujnik deszczu	Tak	Tak
GPS i moduł 4G	Opcjonalnie	Opcjonalnie
FOTA	Tak	Tak
Alexa lub Google Home	Tak	Tak



X5	X7	X7 Plus
AONavi (RTK+Vslam) Vision AI	AONavi (RTK+Vslam) Vision AI	AONavi (RTK+Vslam) Vision AI
Podwójna	Podwójna	Podwójna
2000 m <sup>2</sup>	3000 m <sup>2</sup>	6000 m <sup>2</sup>
20-60 mm	20-100 mm	20-100 mm
22 cm	35 cm podwójna tarcza	35 cm podwójna tarcza
5 Ah	5 Ah	10 Ah
3 A	5 A	5 A
60% / 30°	70% / 35°	70% / 35°
60 dB (A)	60 dB (A)	60 dB (A)
IPX5	IPX5	IPX5
68.0*42.5*26 cm	74.1*51.3*25.9 cm	74.1*51.3*25.9 cm
11.8 kg	13.7 kg	14 kg
Tak	Tak	Tak
Tak	Tak	Tak
Tak	Tak	Tak
Tak	Tak	Tak
Tak	Tak	Tak
8	10	15
Tak	Tak	Tak
Nie	Tak	Tak
Wifi/Bluetooth	Wifi/Bluetooth	Wifi/Bluetooth
Tak	Tak	Tak
Nie	Tak	Tak
Tak	Tak	Tak
Opcjonalnie	Opcjonalnie	Tak
Tak	Tak	Tak
Tak	Tak	Tak

**sunseeker**  
**elite**

Ciesz się nieograniczonymi możliwościami.



# sunseeker

elite

Ciesz się nieograniczonymi  
możliwościami.



2024  
winner  
red dot



[www.sunseekerelite.pl](http://www.sunseekerelite.pl)

Oficjalny dystrybutor

 **CEDRUS**<sup>®</sup>

Autoryzowany punkt sprzedaży

**Cedrus Spółka Akcyjna**

95-060 Brzeziny  
ul. Przemysłowa 1  
[biuro@cedrus.com.pl](mailto:biuro@cedrus.com.pl)

tel. (+48) 46 874 13 11  
tel. (+48) 46 874 18 60

[www.cedrus.com.pl](http://www.cedrus.com.pl)

Partner handlowy Cedrus